

# LUCCI AIR SYROS DC CEILING FAN

## **Beacon International Ltd**

Hong Kong Head Office: Room 05, 18/F, Kimberland Center, 55 Wing Hong Street, Cheung Sha Wan Kowloon, Hong Kong  
Tel +852 34915904 Fax +852 34915917

China showroom / Office: 11/FI, Guzhen Lighting Building B, Mid Zhongxing Road, Guzhen, Zhongshan, GuangDong, China.  
Tel: +86 760 8986 6388 Fax: +86 760 8986 6380

[info@beaconinternational.com](mailto:info@beaconinternational.com)

[www.beaconinternational.com](http://www.beaconinternational.com)

## **Beacon Lighting Europe GmbH**

Campus Fichtenhain 42, 47807 Krefeld, Germany

TEL +49 (2151) 325 82 39 FAX +49 (2151) 325 70 65

[sales@beaconlighting.eu](mailto:sales@beaconlighting.eu)



# CONTENTS

## ● SAFETY PRECAUTIONS

Page 1.	Bulgarian	Български	Page 13.	Netherlands	Nederlands
Page 2.	Chinese	中文	Page 14.	Norwegian	Norsk
Page 3.	Croatian	Hrvatski	Page 15.	Polish	Polski
Page 4.	Czech	Česky	Page 16.	Portuguese	Português
Page 5.	Danish	Dansk	Page 17.	Romanian	Română.
Page 6.	English	English	Page 18.	Russian	Русский
Page 7.	Finnish	Suomi	Page 19.	Serbian	Srpski
Page 8.	French	Français	Page 20.	Slovakia	Slovensky
Page 9.	German	Deutsch	Page 21.	Slovenian	Slovenščina
Page 10.	Greece	Ελληνικά	Page 22.	Spanish	Español
Page 11.	Hungarian	Magyar	Page 23.	Swedish	Svenska
Page 12.	Italian	Italiano			

## ● PARTS LIST

Page 24

## ● INSTALLATION GUIDE

Page 25-32

## ● USING YOUR CEILING FAN

Page 33-35	Bulgarian	Български	Page 69-71	Netherlands	Nederlands
Page 36-38	Chinese	中文	Page 72-74	Norwegian	Norsk
Page 39-41	Croatian	Hrvatski	Page 75-77	Polish	Polski
Page 42-44	Czech	Česky	Page 78-80	Portuguese	Português
Page 45-47	Danish	Dansk	Page 81-83	Romanian	Română.
Page 48-50	English	English	Page 84-86	Russian	Русский
Page 51-53	Finnish	Suomi	Page 87-89	Serbian	Srpski
Page 54-56	French	Français	Page 90-92	Slovakia	Slovensky
Page 57-59	German	Deutsch	Page 93-95	Slovenian	Slovenščina
Page 60-62	Greece	Ελληνικά	Page 96-98	Spanish	Español
Page 63-65	Hungarian	Magyar	Page 99-101	Swedish	Svenska
Page 66-68	Italian	Italiano			

1. **ЗАБЕЛЕЖКА:** Прочетете внимателно инструкциите за безопасна инсталация и работа на вентилатора.
2. Този уред може да се използва от деца на възраст над 8 години и лица с намалени физически, сетивни или умствени способности или с липса на опит и познания, ако са били наблюдавани или инструктирани относно използването на уреда по безопасен начин и разбират наличните опасности. Почистването и поддръжката не трябва да се извършват от деца без надзор.
3. Децата трябва да бъдат наблюдавани, за да се гарантира, че не си играят с уреда.
4. Превключвател за изключване на всички полюси трябва да бъде включен във фиксираното окабеляване в съответствие с местните правила за окабеляване.
5.  Не изхвърляйте електрическите уреди като несортирани битови отпадъци, използвайте отделни съоръжения за събиране. Свържете се с местното правителство за информация относно наличните системи за събиране. Ако електрическите уреди се изхвърлят на насипи или сметища, опасните вещества могат да изтекат в подпочвените води и да попаднат в хранителната верига, увреждайки вашето здраве и благополучие.
6. Конструкцията, към която трябва да се монтира вентилаторът, трябва да може да издържи тегло от 13 кг.
7. Вентилаторът трябва да се монтира така, че лопатките да са на повече от 2,3 м над пода.
8. Този вентилатор е подходящ за употреба на закрито, под открито небе и крайбрежни зони, където вентилаторът е напълно закрит с минимум 2 стена. Този вентилатор не е водоустойчив. Когато се монтира на открито или в крайбрежна зона, вентилаторът на тавана трябва да бъде разположен на място, защитено от вода, вятър, прах и сол. Излагането на тези елементи ще анулира гаранцията. Монтирането на вентилатора в ситуация, в която е изложен на вода или влага, е опасно и може да увеличи риска от повреда, нараняване или токов удар и ще анулира гаранцията.
9. Електрическата инсталация трябва да се извърши от квалифициран лицензиран електротехник
10. **ВНИМАНИЕ:** Ако се наблюдава необичайно люлеене или трептене, незабавно спрете употребата на таванния вентилатор и се свържете с производителя, неговия сервизен агент или с подходяща квалификация.
11. Подмяната на части от устройството на системата за окачване се извършва от производителя, неговия сервизен агент или лица с подходяща квалификация.
12. Средствата за закрепване за закрепване към тавана, като куки или други устройства, трябва да бъдат фиксирани с достатъчна здравина, за да издържат 4 пъти теглото на вентилатора на тавана; че монтирането на системата за окачване се извършва от производителя, неговия сервизен агент или лица с подходяща квалификация.
13. Светлинният източник съдържащ се в осветителния уред не подлежи на замяна от потребителя. Той трябва да бъде заменян само от производителя или от негов сервизен представител или подобно квалифицирано лице.
14. НЕ инсталирайте вентилатора на таван под ъгъл.
15. **ЗАБЕЛЕЖКА:** Предоставените винтове за скоби са за използване само с дървени конструкции. За конструкции, различни от дърво, ТРЯБВА да се използват подходящият тип винтове. Уверете се, че използваните винтове са подходящи за монтажната повърхност и околната среда.
16. **ЗАБЕЛЕЖКА:** Ако има два или повече DC вентилатора на тавана, инсталирани на едно място, е необходим изолационен превключвател за всеки вентилатор на тавана, това е необходимо при програмиране на дистанционното и приемника да се сдвоят.
17. **ЗАБЕЛЕЖКА:** Не пускайте двигателя без инсталирани лопатки!
18. Обърнете внимание на правилната страна на перките с маркировката "THIS SIDE UP" (ТАЗИ СТРАНА НАГОРЕ) сочеща към тавана.

1. **注意：**仔细阅读说明书，以确保安全安装和风扇运行。
2. 8 岁以下及体力、感官或智力下降或缺乏经验和知识的人在得到监督或指导，知道如何安全地使用该设备并了解其中的危险时，可以使用该设备。儿童在没有大人在旁监督时不得进行清洁和维护。
3. 应监督儿童，确保他们不玩弄该设备。
4. 必须按照当地的布线规则，在固定布线中加入一个全极断路器。
5.  不要将电器作为未分类的城市垃圾处理，应使用单独的收集设施。请与当地政府联系，了解有关可用的收集系统的信息。如果电器被丢弃在填埋场或垃圾场，有害物质会渗入地下水，并进入食物链，损害你的健康和福祉。
6. 安装风扇的地方的结构必须能够支持 13 公斤的重量。
7. 风扇的安装应使叶片离地面 2.3 米以上。
8. 这款风扇适用于室内和户外地区，在这些地区，风扇需要至少有两面完整的墙面。此风扇不防水。当安装在户外时，吊扇必须放置在一个远离有水、风、灰尘和盐的地方。暴露在这些元素中会使保修失效。将风扇安装在有水或湿气的地方是很危险的，可能会增加损坏、受伤或触电的风险，并将使保修失效。
9. 风扇应该由合格的持证电工来安装。
10. **警告：**如果观察到不寻常的摇摆或摆动运动，请立即停止使用该风扇，并联系制造商，其服务代理或维修人员。
11. 安全悬挂系统装置部件的更换应由制造商、其服务代理或维修人员进行。
12. 固定在天花板上的固定装置，如挂钩或其他装置，应具有足够的强度，以承受 4 倍于吊扇的重量；悬挂系统的安装应由制造商、其服务代理或维修人员进行。
13. 所含光源使用者不可更换，仅可由制造商或其服务代理以及拥有类似资质的人员更换。
14. 请勿将电扇安装在倾斜天花板上。
15. **注意：**所提供的吊架螺丝只适用于木质结构。对于木材以外的结构，必须使用适当的螺丝类型。确保所使用的螺丝适用于安装表面和周围环境。
16. **注意：**如果在一个地方安装了两个或更多的直流吊扇，每个吊扇都需要一个隔离开关，这在对遥控器和接收器进行编程配对时是需要的。
17. **注意：**在没有安装扇叶的情况下，不要运行电机！
18. 请注意扇叶朝向，标记有“THIS SIDE UP”（此面朝上）字样的一面应面向天花板。

1. **NAPOMENA:** Pažljivo pročitajte upute za sigurnu instalaciju i rad ventilatora.
2. Ovaj aparat mogu koristiti djeca u dobi od 8 godina i više i osobe sa smanjenim fizičkim, osjetilnim ili mentalnim sposobnostima ili nedostatkom iskustva i znanja ako su pod nadzorom ili uputama o korištenju uređaja na siguran način i razumiju uključene opasnosti. Čišćenje i održavanje ne smiju provoditi djeca bez nadzora.
3. Djecu treba nadzirati kako bi se osiguralo da se ne igraju s aparatom.
4. Prekidač za odspajanje mora biti ugrađen u fiksno ožičenje, u skladu s lokalnim pravilima ožičenja.
5.  Električne uređaje nemojte odlagati kao nerazvrstani komunalni otpad, koristite odvojena mjesta za sakupljanje. Obratite se lokalnoj samoupravi za informacije o dostupnim sustavima prikupljanja. Ako se električni uređaji odlažu na odlagalištima ili smetlištima, opasne tvari mogu iscuriti u podzemne vode i dospjeti u prehrambeni lanac, naštetiti vašem zdravlju i dobrobiti.
6. Struktura na koju treba montirati ventilator mora biti sposobna podupirati težinu od 13 kg.
7. Ventilator mora biti nameščen tako, da so lopatice već kot 2,3 m nad tlemi.
8. Ovaj ventilator je pogodan za unutarnje, alfresko područja gdje je ventilator potpuno prikriven s najmanje 2 zidom. Ovaj ventilator nije vodootporan. Kada se instalira u alfresko područje, stropni ventilator mora biti postavljen na mjesto zaštićeno od vode, vjetra, prašine i soli. Izlaganje tim elementima poništavat će jamstvo. Montaža ventilatora u situaciji u kojoj je podložan vodi ili vlazi je opasno i može povećati rizik od oštećenja, ozljeda ili strujnog udara i poništiti jamstvo.
9. Električnu instalaciju treba obaviti kvalificirani licencirani električar
10. **UPOZORENJE:** Ako se promatra neuobičajeno kretanje ili oscilirajuće kretanje, odmah prestanite koristiti stropni ventilator i obratite se proizvođaču, njegovom servisnom agentu ili prikladno kvalificiranim osobama.
11. Zamjenu dijelova uređaja sigurnosnog ovjesa obavlja proizvođač, njegov servisni agent ili odgovarajuće kvalificirane osobe.
12. Sredstva za pričvršćivanje na strop, kao što su kuke ili drugi uređaji moraju biti fiksirani s dovoljnom čvrstoćom da izdrži 4 puta veću težinu stropnog ventilatora; montažu sustava ovjesa obavlja proizvođač, njegov servisni agent ili odgovarajuće kvalificirane osobe.
13. Izvor svjetlosti koji se nalazi u svjetlu ne može zamijeniti korisnik. Može ga zamijeniti samo proizvođač, njegov serviser ili slična kvalificirana osoba.
14. NE postavljajte ventilator na strop pod kutom.
15. **NAPOMENA:** Vijci za nosače namijenjeni su samo drvenim konstrukcijama. Za konstrukcije koje nisu drvo, MORA se koristiti odgovarajući tip vijka. Osigurajte da su vijci koji se koriste prikladni za montažnu površinu i okolinu.
16. **NAPOMENA:** Ako postoje dva ili više DC stropnih ventilatora instaliranih na jednom mjestu, za svaki stropni ventilator potreban je izolacijski prekidač, to je potrebno prilikom programiranja daljinskog upravljača i prijemnika za uparivanje zajedno.
17. **NAPOMENA:** Ne pokreni motor bez ugrađenih noževa!
18. Zabilježite ispravnu stranu noževa s oznakom „OVA STRANA PREMA GORE“ okrenutom prema stropu.

1. **POZNÁMKA:** Přečtěte si pozorně pokyny pro bezpečnou instalaci a provoz ventilátoru.
2. Tento spotřebič mohou používat děti ve věku od 8 let a starší a osoby se sníženými fyzickými, smyslovými nebo duševními schopnostmi nebo nedostatkem zkušeností a znalostí, pokud jsou pod dohledem nebo byly poučeny o používání spotřebiče bezpečným způsobem a rozumí související nebezpečí. Čištění a údržbu nesmějí provádět děti bez dozoru.
3. Děti mají být pod dohledem, aby bylo zajištěno, že si se spotřebičem nebudou hrát.
4. Do pevné elektroinstalace musí být zabudován odpojovač všech pólů v souladu s místními předpisy pro elektroinstalaci.
5.  Elektrospotřebiče nevyhazujte do netříděného komunálního odpadu, využijte zařízení pro oddělený sběr. Informace o dostupných sběrných systémech získáte od místní samosprávy. Pokud jsou elektrospotřebiče likvidovány na skládkách nebo hromadách, nebezpečné látky mohou unikat do spodních vod a dostat se do potravního řetězce a poškodit vaše zdraví a pohodu.
6. Konstrukce, na kterou má být ventilátor namontován, musí unést hmotnost 13 kg.
7. Ventilátor by měl být namontován tak, aby lopatky byly více než 2,3 m nad podlahou.
8. Tento ventilátor je vhodný pro vnitřní prostory, venkovní prostory a pobřežní oblasti, kde je ventilátor zcela skrytý s minimálně 2 stěnou. Tento ventilátor není vodotěsný. Při instalaci pod širým nebem nebo na pobřeží musí být stropní ventilátor umístěn na místě chráněném před vodou, větrem, prachem a solí. Vystavení těmto vlivům ruší platnost záruky. Montáž ventilátoru v podmínkách, kdy je vystaven vodě nebo vlhkosti, je nebezpečná a může zvýšit riziko poškození, zranění nebo úrazu elektrickým proudem a ruší platnost záruky.
9. Elektrickou instalaci smí provádět kvalifikovaný elektrikář s licenci.
10. **VAROVÁNÍ:** Pokud zaznamenáte neobvyklé kývání nebo oscilační pohyb, okamžitě přestaňte stropní ventilátor používat a kontaktujte výrobce, jeho servisního zástupce nebo vhodně kvalifikované osoby.
11. Výměnu dílů bezpečnostního závěsného systému zařízení musí provést výrobce, jeho servisní zástupce nebo příslušně kvalifikované osoby.
12. Upevňovací prostředky pro připevnění ke stropu, jako jsou háky nebo jiná zařízení, musí být upevněny s dostatečnou pevností, aby vydržely 4násobek hmotnosti stropního ventilátoru; montáž závěsného systému musí provést výrobce, jeho servisní zástupce nebo vhodně kvalifikované osoby.
13. Světelný zdroj obsažený ve svítidle je uživatelsky nevyměnitelný. Může být vyměněn pouze výrobcem nebo jeho servisním zástupcem nebo podobně kvalifikovanou osobou.
14. **NEINSTALUJTE** ventilátor na šikmý strop.
15. **POZNÁMKA:** Dodávané šrouby konzoly jsou určeny pouze pro dřevěné konstrukce. Pro jiné konstrukce než dřevěné **MUSÍ** být použit příslušný typ šroubu. Ujistěte se, že použité šrouby jsou vhodné pro montážní povrch a okolní prostředí.
16. **POZNÁMKA:** Pokud jsou na jednom místě nainstalovány dva nebo více stejnosměrných stropních ventilátorů, je pro každý stropní ventilátor vyžadován izolační spínač, který je vyžadován při programování dálkového ovladače a přijímače na společné spárování.
17. **POZNÁMKA:** Nespouštějte motor bez nainstalovaných lopatek!
18. Všimněte si, že správná strana lopatek s označením „THIS SIDE UP“ směřuje ke stropu.

1. **BEMÆRK:** Læs instruktionerne omhyggeligt for sikker installation og ventilatordrift.
2. Dette apparat kan bruges af børn fra 8 år og derover og personer med nedsatte fysiske, sensoriske eller mentale evner eller mangel på erfaring og viden, hvis de er under opsyn eller har fået instruktion i brugen af apparatet på en sikker måde og forstår de farer, det omfatter. Rengøring og vedligeholdelse må ikke udføres af børn uden opsyn.
3. Børn skal være under opsyn for at sikre, at de ikke leger med apparatet.
4. En all-polet afbryderkontakt skal være indbygget i det faste ledningsnet i overensstemmelse med lokale ledningsregler.
5.  Bortskaf ikke elektriske apparater som usorteret kommunalt affald. Brug separate indsamlingsfaciliteter. Kontakt dine lokale myndigheder for at få oplysninger om de tilgængelige indsamlingssystemer. Hvis elektriske apparater bortskaffes på lossepladser eller affaldspladser, kan farlige stoffer slippe ud i grundvandet og trænge ind i fødekæden, hvilket skader dit helbred og dit velbefindende.
6. Den konstruktion, hvorpå ventilatoren skal monteres, skal kunne bære en vægt på 13 kg.
7. Ventilatoren skal monteres således, at bladene er mere end 2,3 m over gulvet.
8. Denne ventilator er velegnet til indendørs, udendørs og kystnære områder, hvor ventilatoren er helt underdækket af minimum 2 væg. Denne blæser er ikke vandtæt. Når den installeres i et alfresco- eller kystområde, skal loftsventilatoren placeres på et sted, der er beskyttet mod vand, vind, støv og salt. Udsættelse for disse elementer vil annullere garantien. Montering af ventilatoren i en situation, hvor den er udsat for vand eller fugt, er farligt og kan øge risikoen for skader, personskade eller elektrisk stød og vil ugyldiggøre garantien.
9. Elektrisk installation skal udføres af en autoriseret elektriker
10. **ADVARSEL:** Hvis der observeres usædvanlige slingrende eller oscillerende bevægelser, skal du straks stoppe med at bruge loftsventilatoren og kontakte producenten, dennes serviceagent eller passende kvalificerede personer.
11. Udskiftning af dele af sikkerhedsophængnings-systemet skal udføres af fabrikanten, dennes serviceagent eller passende kvalificerede personer.
12. Fastgørelsesmidlerne til fastgørelse til loftet, såsom kroge eller andre anordninger, skal fastgøres med en tilstrækkelig styrke til at modstå 4 gange vægten af loftsventilatoren. Montering af ophængssystemet skal udføres af fabrikanten, dennes serviceagent eller passende kvalificerede personer.
13. Lyskilden i armaturet kan ikke udskiftes af brugeren. Den må kun skiftes af producenten eller producents serviceforhandler eller en tilsvarende fagperson.
14. Ventilatoren må IKKE monteres på et skråt loft.
15. **BEMÆRK:** De medfølgende beslagskruer er kun til brug med trækonstruktioner. Ved andre konstruktioner end træ SKAL den passende skruetype anvendes. Sørg for, at de anvendte skruer er egnede til monteringsoverfladen og det omgivende miljø.
16. **BEMÆRK:** Hvis der er to eller flere DC loftsventilatorer installeret på det ene sted, kræves der en isolationsafbryder for hver loftsventilator. Dette er påkrævet, når fjernbetjeningen og modtageren programmeres til at parres med hinanden.
17. **BEMÆRK:** Kør ikke motoren uden monterede blade!
18. Sørg for, at den rigtige side af knivene med markeringen "THIS SIDE UP" (DENNE SIDE OPAD) vender mod loftet.

1. **NOTE:** Read instructions carefully for safe installation and fan operation.
2. This appliance can be used by children aged from 8 years and above and persons with reduced physical, sensory or mental capabilities or lack of experience and knowledge if they have been given supervision or instruction concerning the use of the appliance in a safe way and understand the hazards involved. Cleaning and maintenance shall not be undertaken by children without supervision.
3. Children should be supervised to ensure that they do not play with the appliance.
4. An all-pole disconnection switch must be incorporated into the fixed wiring, in accordance with local wiring rules.
5.  Do not dispose of electrical appliances as unsorted municipal waste, use separate collection facilities. Contact your local government for information regarding the collection systems available. If electrical appliances are disposed of in landfills or dumps, hazardous substances can leak into the ground water and get into the food chain, damaging your health and well-being.
6. The structure to which the fan is to be mounted must be capable of supporting a weight of 13 kg.
7. The fan should be mounted so that the blades are more than 2.3 m above the floor.
8. This fan is suitable for indoor and alfresco areas where the fan is fully undercover with a minimum of 2 walls. This fan is not waterproof. When installed in an alfresco area, the ceiling fan must be positioned in a location protected from water, wind, dust and salt. Exposure to these elements will void the warranty. Mounting the fan in a situation where it is subject to water or moisture is dangerous and may increase the risk of damage, injury or electrical shock.
9. Electrical installation should be performed by a qualified licensed electrician
10. **WARNING:** If unusual wobbling or oscillating movement is observed, immediately stop using the ceiling fan and contact the manufacturer, its service agent or suitably qualified persons.
11. The replacement of parts of the safety suspension system device shall be performed by the manufacturer, its service agent or suitably qualified persons.
12. The fixing means for attachment to the ceiling such as hooks or other devices shall be fixed with a sufficient strength to withstand 4 times the weight of the ceiling fan; that the mounting of the suspension system shall be performed by the manufacturer, its service agent or suitably qualified persons.
13. The light source contained in the luminaire is non-user replacable. It shall only be replaced by the manufacturer or his service agent or similar qualified person.
14. DO NOT install the fan on an angled ceiling.
15. **NOTE:** The bracket screws provided are for use with wooden structures only. For structures other than wood, the appropriate screw type MUST be used. Ensure the screws used are suitable for the mounting surface and the surrounding environment.
16. **NOTE:** If there are two or more DC ceiling fans installed in the one location, an Isolation switch is required for each ceiling fan, this is required when programming the remote and receiver to pair together.
17. **NOTE:** Don't run the motor without blades installed!
18. Take note the correct side of the blades with the marking "THIS SIDE UP" faces the ceiling.





1. **HUOMAUTUS:** Lue ohjeet huolellisesti turvallisen asennuksen ja tuulettimen toiminnan varmistamiseksi.
2. Tätä laitetta voivat käyttää vähintään 8-vuotiaat lapset ja henkilöt, joilla on heikentyneet fyysiset, aistilliset tai henkiset kyvyt tai joilla ei ole kokemusta ja tietoa, jos heitä on valvottu tai opastettu laitteen turvallisesta käytöstä ja he ymmärtävät laitteen käyttöön liittyvät vaaratekijät. Lapset eivät saa suorittaa puhdistusta ja huoltoa ilman valvontaa.
3. Lapsien valvonnalla varmistetaan, etteivät he leiki laitteella.
4. Kaikkinapainen katkaisukytkin on sisällytettävä kiinteään johdotukseen paikallisten johdotussääntöjen mukaisesti.
5.  Älä hävitä sähkölaitteita lajittelemattoman yhdyskuntajätteen mukana, vaan käytä erillisiä keräyspisteitä. Ota yhteyttä paikalliseen viranomaiseen saadaksesi tietoja käytettävissä olevista keräysjärjestelmistä. Jos sähkölaitteet viedään kaatopaikoille, vaarallisia aineita voi vuotaa pohjaveteen ja päästä ravintoketjuun vahingoittaen terveyttäsi ja hyvinvointiasi.
6. Rakenteen, johon tuuletin asennetaan, on kestettävä 13 kg:n paino.
7. Puhallin on asennettava siten, että siivet ovat yli 2,3 m lattian yläpuolella.
8. Tämä tuuletin soveltuu sisä- ja ulkotiloihin, joissa vähintään kaksi seinää peittää tuulettimen kokonaan. Tämä tuuletin ei ole vesitiivis. Kun kattotuuletin asennetaan ulkoilmaan tai, se on sijoitettava paikkaan, joka on suojattu vedeltä, tuulelta, pölyltä ja suolalta. Altistuminen näille elementeille mitätöi takuun. Tuulettimen asentaminen tilaan, jossa se altistuu vedelle tai kosteudelle, on vaarallista ja voi lisätä vaurion, loukkaantumisen tai sähköiskun riskiä ja mitätöi takuun.
9. Sähköasennuksen saa suorittaa valtuutettu sähköasentaja.
10. **VAROITUS:** Jos havaitset epätavallista huojuvaa tai värähtelevää liikettä, lopeta välittömästi kattotuulettimen käyttö ja ota yhteyttä valmistajaan, sen huoltoedustajaan tai pätevään henkilöön.
11. Turvajousituslaitteen osien vaihdon saa suorittaa valmistaja, sen huoltoedustaja tai pätevä henkilö.
12. Kattoon kiinnitettävät kiinnitysvälineet, kuten koukut tai muut laitteet, on kiinnitettävä riittävän lujasti kestämään neljä kertaa kattotuulettimen paino; että jousitusjärjestelmän asennuksen saa suorittaa valmistaja, sen huoltoedustaja tai pätevä henkilö.
13. Valaisimessa oleva valonlähde ei ole käyttäjän vaihdettavissa. Sen saa vaihtaa vain valmistaja tai tämän huoltoliike tai vastaava pätevä henkilö.
14. **ÄLÄ** asenna tuuletinta vinoon kattoon.
15. **HUOMAUTUS:** Mukana olevat kannatinruuvit on tarkoitettu käytettäväksi vain puurakenteiden kanssa. Muissa kuin puurakenteissa TÄYTYY käyttää asianmukaista ruuvityyppiä. Varmista, että käytetyt ruuvit sopivat asennuspintaan ja ympäröivään ympäristöön.
16. **HUOMAUTUS:** Jos yhteen paikkaan on asennettu kaksi tai useampi tasavirtakattotuuletin, jokaiselle kattotuulettimelle tarvitaan eristyskytkin, joka tarvitaan ohjelmoitaessa kaukosäädintä ja vastaanotinta muodostamaan pariliitos.
17. **HUOMAUTUS:** Älä käytä moottoria ilman asennettuja siipiä!
18. Huomioi, että siipien oikea puoli, jossa on merkintä "THIS SIDE UP", osoittaa kattoon päin.

1. **REMARQUE** : Lisez attentivement le mode d'emploi afin de garantir la sécurité d'installation et d'utilisation du ventilateur.
2. Cet appareil peut être utilisé par des enfants âgés de plus de 8 ans et des personnes ayant des capacités physiques, sensorielles et mentales réduites ou un manque d'expérience et de connaissances sauf si elles sont surveillées ou si elles ont reçu des instructions concernant l'utilisation de l'appareil en toute sécurité et si elles comprennent les dangers encourus. Le nettoyage et l'entretien ne doivent pas être effectués par des enfants sans surveillance.
3. Il convient de surveiller les enfants pour s'assurer qu'ils ne jouent pas avec l'appareil.
4. Un interrupteur de déconnexion omnipolaire doit être incorporé dans le câblage fixe, conformément aux règles de câblage locales.
5.  Ne jetez pas les appareils électriques avec les déchets municipaux non triés, utilisez des installations de collecte séparées. Contactez les autorités locales pour obtenir des informations sur les systèmes de collecte disponibles. Si les appareils électriques sont éliminés dans des décharges ou des dépotoirs, des substances dangereuses peuvent s'infiltrer dans la nappe phréatique et entrer dans la chaîne alimentaire, ce qui nuit à votre santé et à votre bien-être.
6. La structure sur laquelle le ventilateur est fixé doit être capable de supporter un poids de 13 kg.
7. Le ventilateur doit être monté de manière à ce que les pales soient à plus de 2,3 m du sol.
8. Ce ventilateur convient pour une utilisation en intérieur, en plein air et dans des régions à condition d'être dans un emplacement entièrement couvert avec 2 mur minimum. Ce ventilateur n'est pas étanche. En cas d'installation dans une région ou en plein air, le ventilateur de plafond doit être placé dans un emplacement à l'abri de l'eau, du vent, de la poussière et du sel. L'exposition aux éléments susmentionnés entraîne l'annulation de la garantie. Fixer le ventilateur à un emplacement où il est soumis à l'eau ou à l'humidité est dangereux et peut augmenter le risque de dommage, de blessure ou de choc électrique et annule la garantie.
9. L'installation électrique doit être effectuée par un électricien agréé.
10. **AVERTISSEMENT** : Si vous observez un mouvement oscillant ou un mouvement de balancement inhabituel, arrêtez immédiatement d'utiliser le ventilateur de plafond et contactez le fabricant, son agent d'entretien ou des personnes dûment qualifiées.
11. Le remplacement des pièces du dispositif de suspension de sécurité doit être effectué par le fabricant, son agent de maintenance ou des personnes dûment qualifiées.
12. Les moyens de fixation du ventilateur au plafond, tels que les crochets ou autres dispositifs, doivent être fixés avec une résistance suffisante pour supporter 4 fois le poids du ventilateur de plafond ; le montage du système de suspension doit être effectué par le fabricant, son agent d'entretien ou des personnes dûment qualifiées.
13. La source lumineuse contenue dans ce luminaire n'est pas remplaçable par l'utilisateur. Elle doit être remplacée exclusivement par le fabricant, son agent de service ou une personne de qualification similaire.
14. N'INSTALLEZ PAS le ventilateur sur un plafond incliné.
15. **REMARQUE** : Les vis de support fournies conviennent uniquement pour les structures en bois. Pour les structures autres que du bois, un type de vis approprié DOIT être utilisé. Veillez à ce que les vis utilisées soient adaptées à la surface de montage et à l'environnement.
16. **REMARQUE** : Si plusieurs ventilateurs de plafond CC sont installés dans le même lieu, un commutateur d'isolation est nécessaire pour chaque ventilateur de plafond, cela est nécessaire lors de la programmation de la télécommande et du récepteur en vue de leur appairage.
17. **REMARQUE** : Ne faites pas tourner le moteur sans les pales installées !
18. Prenez garde à l'orientation correcte des pales : l'indication « THIS SIDE UP » (soit « ce côté vers le haut ») doit être orientée face au plafond.

1. **HINWEIS:** Für eine sichere Installation und einen sicheren Betrieb die Anleitungen sorgfältig durchlesen.
2. Dieses Gerät kann von Kindern ab 8 Jahren sowie Personen mit eingeschränkten physischen, sensorischen oder geistigen Fähigkeiten oder Mangel an Erfahrung und Wissen im Umgang mit dem Gerät verwendet werden, wenn sie beaufsichtigt oder bezüglich des sicheren Gebrauchs unterwiesen wurden und die daraus resultierenden Gefahren kennen. Die Reinigung und Wartung dürfen nicht durch Kinder ohne Aufsicht erfolgen.
3. Kinder müssen beaufsichtigt werden, um sicherzustellen, dass sie nicht mit dem Gerät spielen.
4. In die feste Verkabelung muss ein allpoliger Trennschalter gemäß den örtlichen Verkabelungsvorschriften eingebaut werden.
5.  Entsorgen Sie elektrische Geräte nicht als unsortierten Siedlungsabfall, nutzen Sie separate Sammelstellen. Wenden Sie sich an Ihre Gemeindeverwaltung, um Informationen über die verfügbaren Sammelsysteme zu erhalten. Wenn Elektrogeräte auf Deponien entsorgt werden, können gefährliche Stoffe in das Grundwasser eindringen und in die Nahrungskette gelangen, was Ihrer Gesundheit und Ihrem Wohlbefinden schadet.
6. Die Struktur, an der der Ventilator montiert werden soll, muss ein Gewicht von 13 kg tragen können.
7. Der Ventilator sollte so montiert werden, dass sich die Flügel mehr als 2,3 m über dem Boden befinden.
8. Dieser Ventilator ist für den Einsatz in Innenräumen und in Bereichen geeignet, muss aber unter geschützten Bedingungen betrieben werden - vollständig überdacht und durch mindestens zwei Wände geschützt. Dieser Ventilator ist nicht wasserdicht. In Außenbereichen muss der Deckenventilator in einem Bereich installiert werden, in dem Wasser, Wind, Staub und Salz vorhanden sind. Bei Nichtbeachtung erlischt die Garantie. Die Installation des Ventilators in einer Umgebung, in der er Wasser oder Feuchtigkeit ausgesetzt ist, ist gefährlich und kann das Risiko von Schäden, Verletzungen oder Stromschlägen erhöhen und führt zum Erlöschen der Garantie.
9. Übersetzt mit [www.DeepL.com/Translator](http://www.DeepL.com/Translator) (kostenlose Version)
10. **WARNUNG:** Bei ungewöhnlichen Unwucht- oder oszillierenden Bewegungen ist der Deckenventilator sofort außer Betrieb zu nehmen und der Hersteller, sein Servicepartner oder entsprechend qualifizierte Personen zu kontaktieren.
11. Teile der Sicherheitsaufhängung müssen vom Hersteller, seinem Servicepartner oder entsprechend qualifizierten Personen ausgetauscht werden.
12. Die Befestigungsmittel für die Deckenmontage, wie z. B. Haken oder andere Vorrichtungen, müssen so fest montiert werden, dass sie das 4-fache Gewicht des Deckenventilators halten können. Die Montage des Aufhängungssystems muss vom Hersteller, seinem Servicepartner oder entsprechend qualifizierten Personen ausgeführt werden.
13. Die Lichtquelle in der Leuchte kann nicht von dem Benutzer ersetzt werden. Sie ist nur vom Hersteller, seinem Kundendienst oder einer ähnlich qualifizierten Person zu ersetzen.
14. Montieren Sie den Ventilator NICHT an einer Dachschräge.
15. **HINWEIS:** Die mitgelieferten Befestigungsschrauben sind nur für Holzkonstruktionen geeignet. Für andere Konstruktionen als Holz MUSS der entsprechende Schraubentyp verwendet werden. Stellen Sie sicher, dass die verwendeten Schrauben für die Montagefläche und die Umgebung geeignet sind.
16. **HINWEIS:** Wenn an einem Ort mehrere Deckenventilatoren mit Wechselstromantrieb angeschlossen sind, ist für jeden Ventilator ein Trennschalter notwendig. Dies ist notwendig, um die Verbindung zwischen der Fernbedienung und dem Empfänger herzustellen.
17. **HINWEIS:** Lassen Sie den Motor nicht ohne montierte Flügel laufen!
18. Achten Sie darauf, dass die richtige Seite der Flügel mit der Markierung „THIS SIDE UP“ zur Decke zeigt.

1. **ΣΗΜΕΙΩΣΗ:** Διαβάστε προσεκτικά τις οδηγίες για ασφαλή εγκατάσταση και λειτουργία του ανεμιστήρα.
2. Αυτή η συσκευή μπορεί να χρησιμοποιηθεί από παιδιά ηλικίας 8 χρονών και πάνω και από άτομα με περιορισμένες σωματικές, αισθητήριες ή διανοητικές ικανότητες, ή από άτομα με ελλιπή εμπειρία και γνώσεις, εφόσον επιβλέπονται ή έχουν λάβει οδηγίες για την ασφαλή χρήση της συσκευής και κατανοούν τους εμπλεκόμενους κινδύνους. Οι εργασίες καθαρισμού και συντήρησης δεν πρέπει να πραγματοποιούνται από παιδιά χωρίς επίβλεψη.
3. Τα παιδιά πρέπει να επιβλέπονται, ώστε να διασφαλίζεται ότι δεν παίζουν με τη συσκευή.
4. Η σταθερή καλωδίωση θα πρέπει να περιλαμβάνει διακόπτη απομόνωσης όλων των αγωγών ρεύματος (φάσεις και ουδέτερο) σύμφωνα τους τοπικούς ηλεκτρολογικούς κανονισμούς.
5.  Οι ηλεκτρικές συσκευές δεν πρέπει να απορρίπτονται μαζί με τα οικιακά απορρίμματα. Χρησιμοποιήστε ξεχωριστές εγκαταστάσεις συλλογής απορριμμάτων. Απευθυνθείτε στις τοπικές αρχές για πληροφορίες σχετικά με τα διαθέσιμα συστήματα συλλογής. Αν τα απόβλητα ηλεκτρικών συσκευών απορρίπτονται σε χωματερές, υπάρχει κίνδυνος να διαρρεύσουν επικίνδυνες ουσίες στα υπόγεια ύδατα και να περάσουν στην τροφική αλυσίδα, με κίνδυνο για την υγεία σας.
6. Η κατασκευή πάνω στην οποία θα κρεμαστεί ο ανεμιστήρας θα πρέπει να μπορεί να υποστηρίξει βάρος 13 κιλών.
7. Ο ανεμιστήρας πρέπει να τοποθετείται έτσι ώστε τα πτερύγια να βρίσκονται πάνω από 2,3 m πάνω από το δάπεδο.
8. Αυτός ο ανεμιστήρας μπορεί να εγκατασταθεί σε εσωτερικό και σε εξωτερικό χώρο, καθώς και σε παράκτιες περιοχές, εφόσον ο ανεμιστήρας καλύπτεται πλήρως από τουλάχιστον 2 τοίχο. Ο ανεμιστήρας δεν είναι αδιάβροχος. Αν εγκατασταθεί σε εξωτερικό χώρο ή σε παράκτια περιοχή, θα πρέπει να είναι προστατευμένος από το νερό, τον αέρα, τη σκόνη και το αλάτι. Η έκθεση σε αυτά τα στοιχεία ακυρώνει την εγγύηση. Η εγκατάσταση του ανεμιστήρα σε χώρο εκτεθειμένο σε νερό ή υγρασία είναι επικίνδυνη και αυξάνει τον κίνδυνο ζημιάς, τραυματισμού ή ηλεκτροπληξίας, ενώ ακυρώνει την εγγύηση.
9. Η εγκατάσταση ηλεκτρολογικών πρέπει να διεξάγεται από εξειδικευμένο επαγγελματία ηλεκτρολόγο
10. **ΠΡΟΕΙΔΟΠΟΙΗΣΗ:** Εάν παρατηρήσετε ότι ο ανεμιστήρας οροφής τρανάζεται ή ταλαντεύεται περίεργα, σταματήστε αμέσως να χρησιμοποιείτε τον ανεμιστήρα και επικοινωνήστε με τον κατασκευαστή, τον αντιπρόσωπο σέρβις του κατασκευαστή ή κατάλληλο επαγγελματία.
11. Η αντικατάσταση των εξαρτημάτων του συστήματος ανάρτησης ασφαλείας πρέπει να πραγματοποιείται από τον κατασκευαστή, τον αντιπρόσωπο σέρβις του κατασκευαστή ή κατάλληλο επαγγελματία.
12. Τα εξαρτήματα προσάρτησης στην οροφή, όπως είναι τα άγκιστρα ή άλλες διατάξεις, πρέπει να στερεώνονται κατάλληλα, έτσι ώστε να αντέχουν 4 φορές το βάρος του ανεμιστήρα οροφής. Το σύστημα ανάρτησης θα πρέπει να εγκατασταθεί από τον κατασκευαστή, τον αντιπρόσωπο σέρβις του κατασκευαστή ή κατάλληλο επαγγελματία.
13. Ο λαμπτήρας του φωτιστικού δεν μπορεί να αντικατασταθεί από τον χρήστη. Πρέπει να αντικαθίσταται μόνο από τον κατασκευαστή ή τον αντιπρόσωπο του κατασκευαστή, ή άλλο άτομο με παρόμοια εξουσιοδότηση.
14. ΜΗΝ τοποθετήσετε τον ανεμιστήρα σε οροφή με κλίση.
15. **ΣΗΜΕΙΩΣΗ:** Οι παρεχόμενες βίδες στερέωσης είναι κατάλληλες μόνο για ξύλο. Για κατασκευές από άλλο υλικό, εκτός ξύλου, θα ΠΡΕΠΕΙ να χρησιμοποιηθεί ο κατάλληλος τύπος βίδας. Βεβαιωθείτε ότι οι χρησιμοποιούμενες βίδες είναι κατάλληλες για την επιφάνεια προσάρτησης και τον περιβάλλοντα χώρο.
16. **ΣΗΜΕΙΩΣΗ:** Εάν εγκατασταθούν δύο ή περισσότεροι ανεμιστήρες οροφής DC στην ίδια τοποθεσία, απαιτείται ένας διακόπτης απομόνωσης για κάθε ανεμιστήρα οροφής. Αυτό είναι απαραίτητο όταν προγραμματίζετε ζεύξη του τηλεχειριστηρίου με το δέκτη.
17. **ΣΗΜΕΙΩΣΗ:** Μην θέσετε σε λειτουργία το μοτέρ εάν δεν έχουν εγκατασταθεί τα πτερύγια!
18. Σημειώστε την σωστή πλευρά των πτερυγίων με τη σήμανση «THIS SIDE UP» να βλέπει προς την οροφή.

1. **MEGJEGYZÉS:** Olvassa el figyelmesen a biztonságos telepítésre és a ventilátor működésére vonatkozó utasításokat.
2. A készüléket akkor használhatják 8 éves vagy annál idősebb gyermekek, illetve csökkent fizikai, érzékszervi, vagy mentális képességekkel rendelkező, vagy kellő tudással és tapasztalattal nem rendelkező személyek, ha számukra felügyeletet biztosítanak, vagy utasításokkal látják el őket a készülék biztonságos használatával kapcsolatban, és megértik az azzal járó veszélyeket. A tisztítást és karbantartást felügyelet nélküli gyermekek nem végezhetik.
3. A gyerekeket szemmel kell tartani, hogy ne játsszanak a készülékkel.
4. Minden pólust leválasztó kapcsolót kell beépíteni a rögzített vezetékekbe a helyi huzalozási szabályoknak megfelelően.
5.  Ne dobja ki az elektromos készülékeket a szelektálatlan háztartási hulladékkal együtt, szelektív hulladékgyűjtő helyeken helyezze el ezeket. Forduljon a helyi önkormányzathoz a rendelkezésre álló gyűjtőhelyekkel kapcsolatos információért. Ha az elektromos berendezéseket hulladéklerakóban vagy szeméttelpeken ártalmatlanítják, olyan veszélyes anyagok kerülhetnek belőlük a talajvízbe, majd onnan a táplálkozási láncba, amelyek veszélyeztetik az egészséget és az emberi jólétet.
6. A szerkezetnek, amelyre a ventilátort felszerelik, el kell bírnia 13 kg súlyt.
7. A ventilátort úgy kell felszerelni, hogy a lapátok több mint 2,3 m-re legyenek a padló felett.
8. Ez a ventilátor alkalmas beltéri, szabadtéri és part menti területeken, ahol a ventilátor teljesen fedett, és legalább 2 fal van. Ez a ventilátor nem vízálló. Ha kültéri vagy tengerparti területen szerelik fel, a mennyezeti ventilátort víztől, szélről, portól és sótól védett helyen kell elhelyezni. Ha ezen elemeknek ki van téve, akkor a garancia érvényét veszíti. A ventilátort veszélyes olyan helyen felszerelni, ahol víznek vagy nedvességnek van kitéve, ez növelheti a károsodás kockázatát, sérülés vagy áramütés veszélyét, és a garancia érvényét veszíti.
9. Az elektromos telepítést szakképzett, engedéllyel rendelkező villanszerelőnek kell végeznie
10. **FIGYELMEZTETÉS:** Ha szokatlan ingadozó vagy oszcilláló mozgás figyelhető meg, azonnal hagyja abba a mennyezeti ventilátor használatát, és vegye fel a kapcsolatot a gyártóval, a szervizével vagy megfelelően képzett személyekkel.
11. A biztonsági felfüggesztési rendszer alkatrészeinek cseréjét a gyártónak, a szervizének vagy megfelelően képzett személyeknek kell elvégeznie.
12. A mennyezetre való rögzítéshez szükséges rögzítőeszközöket, például horgokat vagy egyéb eszközöket úgy kell rögzíteni, hogy elbírják a mennyezeti ventilátor tömegének négyszeresét; a felfüggesztési rendszer felszerelését a gyártó, a szervize vagy megfelelően képzett személyek végezzék el.
13. A lámpatestben található világítótest a felhasználó által nem cserélhető. Kizárólag a gyártó, szakszerviz hasonló képzettséggel rendelkező szakember cserélheti ki.
14. NE szerelje fel a ventilátort döntött mennyezetre.
15. **MEGJEGYZÉS:** A mellékelt tartócsavarok csak faszervezetekhez használhatók. A nem fa szerkezetek esetében a megfelelő csavart KELL használni. Győződjön meg arról, hogy a használt csavarok alkalmasak-e a szerelési felülethez és a környezethez.
16. **MEGJEGYZÉS:** Ha két vagy több DC mennyezeti ventilátor van felszerelve egy helyiségben, akkor minden mennyezeti ventilátorhoz külön kapcsoló szükséges, erre akkor van szükség, ha a távirányítót és a vevőegységet párosítják.
17. **MEGJEGYZÉS:** Ne működtesse a motort felszerelt lapátok nélkül!
18. Vegye figyelembe, hogy a kések megfelelő oldala az „EZ AZ OLDAL NÉZ FELFELE” jelöléssel a mennyezet felé néz.

1. **NOTA:** leggere attentamente le istruzioni per un'installazione e un utilizzo in sicurezza.
2. Questo apparecchio può essere usato da bambini di età superiore a 8 anni e da persone con ridotte capacità fisiche, sensoriali o mentali o prive di esperienza o conoscenza, solo se supervisionati o istruiti sull'uso sicuro dell'apparecchio e se comprendono i rischi correlati. Le operazioni di pulizia e manutenzione ordinaria non devono essere effettuate da bambini non supervisionati.
3. Sorvegliare i bambini per accertarsi che non giochino con l'apparecchio.
4. L'impianto elettrico deve essere protetto da un interruttore differenziale, conformemente alle normative elettriche locali.
5.  Non gettare gli apparecchi elettrici insieme ai rifiuti domestici, ma smaltirli presso gli appositi punti di raccolta. Contattare le autorità locali per informazioni sui sistemi di raccolta disponibili. Se gli apparecchi elettrici vengono gettati nelle discariche, le sostanze pericolose che contengono possono infiltrarsi nella falda freatica ed entrare nella catena alimentare, con effetti nocivi su salute e benessere.
6. La struttura su cui verrà installato il ventilatore deve essere in grado di sostenere un peso di 13 kg.
7. Il ventilatore deve essere montato in modo che le pale si trovino a più di 2,3 m dal pavimento.
8. Questo ventilatore è adatto ad aree in interni, all'aperto, purché sia completamente protetto da almeno 2 pareti. Questo ventilatore non è impermeabile. Se collocato in aree all'aperto, il ventilatore deve essere installato in una posizione protetta da acqua, vento, polvere e sale. L'esposizione a tali elementi comporta l'annullamento della garanzia. L'installazione del ventilatore in una posizione esposta ad acqua o umidità è pericolosa, può aumentare il rischio di danni, lesioni o scossa elettrica e comporta l'annullamento della garanzia.
9. L'installazione elettrica deve essere effettuata da un elettricista qualificato.
10. **AVVERTENZA!** In caso di oscillazioni anomale, interrompere immediatamente l'uso del ventilatore a soffitto e contattare il costruttore, il suo centro di assistenza o un tecnico qualificato.
11. La sostituzione delle parti del sistema di sospensione di sicurezza deve essere effettuata dal costruttore, dal suo centro di assistenza o da un tecnico qualificato.
12. I dispositivi di fissaggio del ventilatore al soffitto, ad esempio i ganci, devono essere in grado di sostenere 4 volte il peso del ventilatore; l'installazione del sistema di sospensione deve essere effettuata dal costruttore, dal suo centro di assistenza o da un tecnico qualificato.
13. La fonte luminosa di questo apparecchio di illuminazione non è sostituibile. Deve essere sostituita esclusivamente dal fabbricante, da un suo agente incaricato o da una persona qualificata.
14. NON installare il ventilatore su soffitti angolati.
15. **NOTA:** le viti di supporto fornite sono destinate esclusivamente a strutture in legno. Per strutture diverse dal legno, è **OBBLIGATORIO** usare viti di tipo appropriato. Assicurarsi che le viti utilizzate siano adatte alla superficie di installazione e all'ambiente circostante.
16. **NOTA:** se sono presenti due o più ventilatori elettrici a soffitto nello stesso luogo, è necessario dotare ciascun ventilatore di un interruttore di isolamento per abbinare correttamente il telecomando con il ricevitore.
17. **NOTA:** non accendere il motore se le pale non sono installate.
18. Prestare attenzione al corretto orientamento delle pale: la scritta "THIS SIDE UP" deve essere rivolta verso il soffitto.

1. **OPMERKING:** Lees de instructies aandachtig door voor een veilige installatie en juiste werking van de ventilator.
2. Dit apparaat kan worden gebruikt door kinderen vanaf 8 jaar en personen met verminderde fysieke, zintuiglijke of mentale vermogens of een gebrek aan ervaring en kennis, indien zij onder toezicht staan of instructies hebben gekregen over het veilige gebruik van het apparaat en als zij de gevaren ervan begrijpen. Reiniging en onderhoud mag zonder toezicht niet door kinderen worden uitgevoerd.
3. Kinderen moeten onder toezicht staan om er zeker van te zijn dat ze niet met het apparaat spelen.
4. Zorg dat de ventilator wordt aangesloten op een schakelaar waarbij alle polen worden onderbroken en volg de plaatselijke bedradingsvoorschriften.
5.  Gooi elektrische apparaten niet weg als ongesorteerd huishoudelijk afval. Maak gebruik van aparte inzamelingsfaciliteiten voor elektrische apparatuur. Neem contact op met uw gemeente voor informatie over de beschikbare inzamelingsystemen. Als elektrische apparaten op stortplaatsen terechtkomen, kunnen gevaarlijke stoffen in het grondwater lekken en in de voedselketen terechtkomen, wat schadelijk is voor uw gezondheid en welzijn.
6. De constructie waarop de ventilator wordt gemonteerd moet een gewicht van 13 kg kunnen dragen.
7. De ventilator moet zo worden gemonteerd dat de bladen zich meer dan 2,3 m boven de vloer bevinden.
8. Deze ventilator is geschikt voor gebruik binnenshuis en in ruimtes, maar moet beschermd worden gebruikt - volledig overdekt en beschermd door ten minste twee muren. Deze ventilator is niet waterdicht. In buitengebieden moet de plafondventilator worden geïnstalleerd in een ruimte waar water, wind, stof en zout aanwezig zijn. Doet u dit niet, dan vervalt de garantie. Het installeren van de ventilator in omstandigheden waar deze is blootgesteld aan water of vocht is gevaarlijk en kan het risico op schade, letsel of elektrische schokken vergroten en maakt de garantie ongeldig.
9. De elektrische installatie moet worden uitgevoerd door een gekwalificeerde, gecertificeerde elektricien.
10. **WAARSCHUWING:** Bij ongewone trillingen of oscillerende bewegingen moet het gebruik van de plafondventilator onmiddellijk worden gestaakt en moet contact worden opgenomen met de fabrikant, een servicetechnicus of een daartoe bevoegde persoon.
11. De vervanging van onderdelen van de veiligheidsophanging moet worden uitgevoerd door de fabrikant, een servicetechnicus of een daartoe bevoegde persoon.
12. De bevestigingsmiddelen voor het plafond, zoals haken of andere onderdelen, moeten voldoende stevig worden bevestigd om 4 maal het gewicht van de plafondventilator te kunnen weerstaan; de montage van het ophangstelsel moet worden uitgevoerd door de fabrikant, een servicetechnicus of een daartoe bevoegde persoon.
13. De lichtbron van deze lamp kan niet door de gebruiker worden vervangen. Deze mag alleen worden vervangen door de fabrikant, zijn reparateur of een soortgelijke vakman.
14. Installeer de ventilator NIET op een schuin plafond.
15. **OPMERKING:** De meegeleverde beugelschroeven zijn alleen voor gebruik met houten constructies. Voor andere constructies dan hout moet het juiste schroeftype en eventueel pluggen worden gebruikt. Controleer of de gebruikte schroeven geschikt zijn voor het montageoppervlak.
16. **OPMERKING:** Als er twee of meer gelijkstroom-plafondventilators op één locatie zijn geïnstalleerd, is een scheidingsschakelaar vereist voor elke plafondventilator. Dit is vereist tijdens het programmeren en elkaar koppelen van de afstandsbediening en de ontvanger.
17. **OPMERKING:** Laat de motor niet draaien zonder de ventilatorbladen geïnstalleerd!
18. Zorg ervoor dat de juiste kant van de ventilatorbladen met de markering "THIS SIDE UP" (DEZE KANT OMHOOG) naar het plafond is gericht.

1. **MERK:** Les instruksjonene nøye for sikker installasjon og viftedrift.
2. Dette apparatet kan brukes av barn fra 8 år og oppover og personer med reduserte fysiske, sensoriske eller mentale evner eller mangel på erfaring og kunnskap hvis de har fått tilsyn eller instruksjoner om bruk av apparatet på en sikker måte og forstår farene som er involvert. Rengjøring og vedlikehold skal ikke utføres av barn uten tilsyn.
3. Barn må holdes under oppsyn for å sikre at de ikke leker med apparatet.
4. En heldekkende frakoblingsbryter må innlemmes i de faste ledningene, i samsvar med lokale ledningsregler.
5.  Ikke kast elektriske apparater som usortert kommunalt avfall, bruk separate oppsamlingsanlegg. Kontakt lokale myndigheter for informasjon om hvilke innsamlingssystemer som er tilgjengelige. Hvis elektriske apparater kastes i deponier eller dumper, kan farlige stoffer lekke ut i grunnvannet og komme inn i næringskjeden og skade helsen og trivselen din.
6. Strukturen som viften skal monteres på, må være i stand til å støtte en vekt på 13 kg.
7. Viften skal monteres slik at bladene er mere 2,3 m over gulvet.
8. Denne viften er egnet for innendørs, utendørs der viften er helt dekket med minst 2 vegg. Denne viften er ikke vanntett. Når takviften installeres i et utendørs- eller, må den plasseres på et sted som er beskyttet mot vann, vind, støv og salt. Eksponering for disse elementene vil ugyldiggjøre garantien. Montering av viften i en situasjon der den utsettes for vann eller fuktighet er farlig og kan øke risikoen for skade, personskade eller elektrisk støt og vil ugyldiggjøre garantien.
9. Elektrisk installasjon skal utføres av en kvalifisert autorisert elektriker
10. **ADVARSEL:** Hvis uvanlig gyngende eller oscillerende bevegelse observeres, må du umiddelbart slutte å bruke takviften og kontakte produsenten, servicerepresentanten eller kvalifiserte personer.
11. Utskifting av deler av sikkerhetsopphengssystemet skal utføres av produsenten, dens servicerepresentant eller kvalifiserte personer.
12. Festemidlene for festing til taket, for eksempel kroker eller andre enheter, skal festes med tilstrekkelig styrke til å tåle 4 ganger vekten av takviften; og monteringen av fjæringssystemet skal utføres av produsenten, dens servicerepresentant eller kvalifiserte personer.
13. Lyskilden i armaturen kan ikke byttes ut av brukeren. Den skal kun erstattes av produsenten eller dennes serviceagent eller lignende kvalifisert person.
14. IKKE installer viften på et vinklet tak.
15. **MERK:** De medfølgende brakettskruene er kun til bruk med trekonstruksjoner. For andre konstruksjoner enn tre MÅ riktig skruetype brukes. Påse at skruene som brukes er egnet for monteringsoverflaten og omgivelsene.
16. **MERK:** Hvis det er installert to eller flere likestrømstakvifter på ett sted, kreves det en isolasjonsbryter for hver takvifte, dette er nødvendig når du programmerer fjernkontrollen og mottakeren til å pare seg sammen.
17. **MERK:** Ikke kjør motoren uten at bladene er montert!
18. Påse at den riktige siden av knivene med markeringen "THIS SIDE UP" (denne siden opp) er vendt mot taket.





1. **UWAGA:** W celu bezpiecznego zainstalowania i użytkowania wentylatora prosimy uważnie przeczytać instrukcję.
2. Pod warunkiem zapewnienia odpowiedniego nadzoru, pouczenia na temat bezpiecznej obsługi i dopilnowania zrozumienia zagrożeń, urządzenie może być używane przez dzieci w wieku od lat 8, osoby o ograniczeniach fizycznych, czuciowych lub psychicznych, a także osoby, którym brak jest doświadczenia lub wiedzy. Dzieci nie mogą bez nadzoru wykonywać czynności związanych z czyszczeniem i konserwacją.
3. Aby nie dopuścić do zabawy urządzeniem, dzieci powinny pozostawać pod opieką osób dorosłych.
4. Zgodnie z przepisami lokalnymi dotyczącymi okablowania, okablowanie stałe musi być wyposażone w przełącznik rozłączający wszystkie styki.
5.  Urządzeń elektrycznych nie należy wyrzucać razem z nieposortowanymi odpadami komunalnymi, należy korzystać z oddzielnych punktów zbierania odpadów. Więcej informacji o dostępnych systemach zbiórki można uzyskać od władz lokalnych. Wyrzucanie urządzeń elektrycznych na wysypisko grozi wyciekami niebezpiecznych substancji do wód gruntowych i przedostaniem się ich do łańcucha pokarmowego, ze szkodą dla zdrowia i jakości życia użytkownika.
6. Konstrukcja, do której ma być zamontowany wentylator musi być w stanie utrzymać ciężar 13 kg.
7. Wentylator powinien być zamontowany tak, aby łopatki znajdowały się ponad 2,3 m nad podłogą
8. Ten wentylator nadaje się do użytku w pomieszczeniach, na świeżym powietrzu oraz na obszarach przybrzeżnych, gdzie wentylator jest całkowicie osłonięty co najmniej 2 ścianą. Ten wentylator nie jest wodoodporny. W przypadku instalacji na świeżym powietrzu lub w strefie przybrzeżnej wentylator sufitowy musi być zamontowany w miejscu zabezpieczonym przed wodą, wiatrem, pyłem i solą. Wystawienie urządzenia na działanie powyższych czynników powoduje utratę gwarancji. Montaż wentylatora w warunkach, w których będzie on narażony na wilgoć lub działanie wody jest niebezpieczny, może zwiększyć ryzyko uszkodzenia, urazów lub porażenia prądem oraz powoduje utratę gwarancji.
9. Instalacja elektryczna powinna zostać wykonana przez wykwalifikowanego elektryka z uprawnieniami.
10. **OSTRZEŻENIE:** W przypadku zaobserwowania nietypowego chybota lub oscylacji należy natychmiast zaprzestać używania wentylatora sufitowego i skontaktować się z producentem, jego serwisem lub innymi osobami o odpowiednich kwalifikacjach.
11. Wymiany elementów systemu bezpiecznego zawieszenia dokonuje producent, jego serwis lub inne osoby o odpowiednich kwalifikacjach.
12. Elementy mocujące służące do przytwierdzenia do sufitu, takie jak haki lub inne urządzenia, należy mocować w sposób gwarantujący wystarczającą wytrzymałość, tj. tak, aby wytrzymały 4-krotność ciężaru wentylatora sufitowego; montaż systemu zawieszającego powinien zostać dokonany przez producenta, jego serwis lub inne osoby o odpowiednich kwalifikacjach.
13. Źródło światła znajdujące się w oprawie oświetleniowej nie podlega wymianie przez użytkownika. Może je wymienić wyłącznie producent, przedstawiciel jego serwisu lub inna osoba o podobnych kwalifikacjach.
14. Wentylatora NIE NALEŻY instalować na skośnym suficie.
15. **UWAGA:** Dostarczone śruby wspornika są przeznaczone do stosowania wyłącznie do konstrukcji drewnianych. W przypadku konstrukcji innych niż drewniane należy KONIECZNIE stosować odpowiedni typ wkręta. Należy dopilnować, aby używane śruby były dobrane odpowiednio do powierzchni montażowej i otoczenia.
16. **UWAGA:** Jeśli w jednej lokalizacji zainstalowano dwa lub więcej wentylatorów sufitowych na prąd stały, dla każdego wentylatora sufitowego wymagany jest przełącznik odcinający; jest to potrzebne podczas programowania pilota i odbiornika do sparowania ich razem.
17. **UWAGA:** Nie należy włączać silnika bez wcześniejszego zainstalowania łopatek!
18. Należy dopilnować, aby łopatki były założone stroną oznaczoną „THIS SIDE UP” („TĄ STRONĄ DO GÓRY”) do sufitu.

1. **NOTA:** Leia as instruções com atenção para uma instalação segura e funcionamento da ventoinha.
2. Este aparelho pode ser usado por crianças com mais de 8 anos de idade e pessoas com capacidades físicas, sensoriais ou mentais reduzidas, ou falta de experiência e conhecimentos, se forem supervisionadas e ensinadas quanto à utilização do aparelho de um modo seguro, e compreenderem os perigos envolvidos. A limpeza e manutenção não deverão ser feitas por crianças sem supervisão.
3. As crianças devem ser supervisionadas, para se certificar de que não brincam com o aparelho.
4. Tem de ser incorporado um interruptor para desligar todos os polos na cablagem fixa, de acordo com as regras de cablagem locais.
5.  Não elimine aparelhos elétricos juntamente com o lixo doméstico comum. Utilize sistemas de recolha em separado para este tipo de produtos. Contacte as autoridades locais para obter mais informações em relação aos sistemas de recolha disponíveis. Se os equipamentos elétricos forem eliminados em aterros ou lixeiras, substâncias perigosas podem vazarem para os lençóis freáticos e entrar na cadeia de alimentação, danificando a sua saúde e bem-estar.
6. A estrutura onde montar a ventoinha tem de ser capaz de suportar um peso de 13 kg.
7. O ventilador deve ser montado de modo a que as lâminas fiquem a mais de 2,3 m acima do chão
8. Esta ventoinha é adequada para o interior em áreas ao ar livre, onde a ventoinha esteja completamente coberta com, pelo menos, 2 parede. Esta ventoinha não é à prova de água. Quando instalada ao ar fresco ou em áreas, a ventoinha de teto tem de ser posicionada num local protegido da água, vento, pó e sal. A exposição a estes elementos anula a garantia. Montar a ventoinha num local onde esteja exposta a água ou humidade é perigoso e pode aumentar o risco de danos, ferimentos ou choque elétrico, e anula a garantia.
9. A instalação elétrica deverá ser efetuada por um electricista qualificado.
10. **AVISO:** Se observar um movimento oscilante ou flutuante invulgar, pare imediatamente de usar a ventoinha de teto e contacte o fabricante, o serviço de assistência ou pessoas devidamente qualificadas.
11. A substituição de peças do dispositivo de segurança do sistema de suspensão deve ser realizada pelo fabricante, o serviço de assistência ou por pessoas devidamente qualificadas.
12. Os meios de fixação para fixar ao teto, tais como ganchos ou outros dispositivos devem ser fixados com força suficiente para suportar 4 vezes o peso da ventoinha de teto; a montagem do sistema de suspensão deverá ser realizada pelo fabricante, o serviço de assistência ou por pessoas devidamente qualificadas.
13. A fonte de iluminação existente no dispositivo de iluminação não pode ser substituída. Só deve ser substituída pelo fabricante ou pelo seu agente de reparação ou por uma pessoa igualmente qualificada.
14. NÃO instale a ventoinha em tetos de ângulo.
15. **NOTA:** Os parafusos de suporte fornecidos só podem ser usados com estruturas de madeira. Para outro tipo de estruturas, TEM de usar parafusos do tipo adequado. Certifique-se de que os parafusos usados são adequados para a superfície de montagem e ambiente em redor.
16. **NOTA:** Se houver duas ou mais ventoinhas de teto DC instaladas num local, é necessário um interruptor de isolamento para cada ventoinha de teto. Isto é necessário quando emparelhar o telecomando e o recetor.
17. **NOTA:** Não permita ao motor funcionar sem as lâminas instaladas!
18. Tenha em conta que o lado correto das lâminas com a marca “ESTE LADO PARA CIMA” fica virado para o teto.

1. **NOTĂ:** Citiți cu atenție instrucțiunile pentru instalarea în siguranță și funcționarea ventilatorului.
2. Acest aparat poate fi utilizat de copii cu vârsta de cel puțin 8 ani și de persoanele cu capacități fizice, senzoriale sau mentale reduse sau lipsite de experiență și cunoștințe dacă sunt supravegheate sau au fost instruite cu privire la utilizarea aparatului într-un mod sigur și înțeleg pericolele implicate. Curățarea și întreținerea nu trebuie efectuate de copii nesupravegheați.
3. Copiii trebuie supravegheați pentru a se asigura că nu se joacă cu aparatul.
4. Un comutator de deconectare cu toți polii trebuie încorporat în cablajul fix, în conformitate cu regulile locale de cablare.
5.  Nu eliminați aparatele electrice ca deșeuri municipale nesortate, utilizați unități de colectare separată. Contactați administrația locală pentru informații cu privire la sistemele de colectare disponibile. Dacă aparatele electrice sunt eliminate în depozitele de deșeuri sau în gropile de gunoi, substanțele periculoase se pot scurge în apa subterană și pot intra în lanțul alimentar, afectându-vă sănătatea și bunăstarea.
6. Structura pe care urmează să fie montat ventilatorul trebuie să poată suporta o greutate de 13 kg.
7. Ventilatorul trebuie montat astfel încât paletetele să se afle la o înălțime mai mare de 2,3 m deasupra podelei.
8. Acest ventilator este potrivit pentru interior, aer liber și zonele în care ventilatorul este complet adăpostit de un minimum 2 perete. Acest ventilator nu este rezistent la apă. Atunci când este instalat în aer liber sau într-o zonă, ventilatorul de tavan trebuie poziționat într-un loc protejat de apă, vânt, praf și sare. Expunerea la aceste elemente va anula garanția. Montarea ventilatorului într-o situație în care este supus apei sau umidității este periculoasă și poate crește riscul de deteriorare, vătămare sau șoc electric și va anula garanția.
9. Instalația electrică trebuie realizată de un electrician autorizat calificat.
10. **AVERTISMENT:** Dacă se observă o mișcare neobișnuită sau oscilantă, opriți imediat utilizarea ventilatorului de tavan și contactați producătorul, agentul său de service sau persoanele calificate corespunzător.
11. Înlocuirea părților dispozitivului sistemului de suspensie de siguranță se efectuează de către producător, agentul său de service sau de către persoane calificate în mod corespunzător.
12. Mijloacele de fixare pentru fixarea pe tavan, cum ar fi cârligele sau alte dispozitive, se fixează cu o rezistență suficientă pentru a rezista de 4 ori greutatea ventilatorului de tavan; montarea sistemului de suspensie trebuie să fie efectuată de producător, de agentul său de service sau de persoane calificate corespunzător.
13. Sursa de lumină din corpul de iluminat nu poate fi înlocuită de utilizator. Aceasta trebuie înlocuită numai de fabricant sau de agentul său de service ori de altă persoană cu calificări similare.
14. NU instalați ventilatorul pe un tavan în unghi.
15. **NOTĂ:** Șuruburile suportului prevăzute sunt destinate utilizării numai cu structuri din lemn. Pentru alte structuri decât lemnul, trebuie să se utilizeze tipul de șurub corespunzător. Asigurați-vă că șuruburile utilizate sunt potrivite pentru suprafața de montare și mediul înconjurător.
16. **NOTĂ:** Dacă există două sau mai multe ventilatoare de tavan cu c.c. instalate într-o singură locație, este necesar un comutator de izolare pentru fiecare ventilator de tavan; acest lucru este necesar atunci când programați telecomanda și receptorul să se asocieze.
17. **NOTĂ:** Nu rulați motorul fără a fi instalate paletetele!
18. Aveți grijă pentru a vă asigura că latura corectă a paletetelor cu marcajul „ACEASTĂ LATURĂ ÎN SUS“ este îndreptată spre tavan.

1. **ПРИМЕЧАНИЕ.** Внимательно прочитайте инструкции для безопасной установки и использования вентилятора.
2. Этим устройством могут пользоваться дети старше 8 лет, а также лица со сниженными физическими, сенсорными или ментальными возможностями или с недостаточным опытом и знаниями, при условии присмотра за ними или инструктажа относительно безопасного использования устройства и понимания возможной опасности. Не позволяйте детям выполнять очистку и обслуживание устройства без наблюдения взрослых.
3. Следите за тем, чтобы дети не играли с этим устройством.
4. В соответствии с местными электротехническими нормами в стационарную проводку должно быть встроено устройство для размыкания всех контактов.
5.  Не выбрасывайте электроприборы вместе с неосортированными городскими отходами; пользуйтесь специальными пунктами сбора вторсырья. Для получения информации о доступных пунктах сбора вторсырья свяжитесь с представителями местных органов власти. При утилизации электрических устройств на свалках в подземные воды могут просочиться опасные вещества, которые затем попадут в пищевую цепь и приведут к общему ухудшению здоровья и благополучия.
6. Конструкция, на которую крепится вентилятор, должна выдерживать массу в 13 кг.
7. Вентилятор должен быть установлен так, чтобы лопасти находились на высоте более 2,3 м от пола.
8. Этот вентилятор подходит для использования в помещениях, на открытом воздухе и в прибрежных зонах, где он полностью закрыт как минимум 2 стеной. Этот вентилятор не является водонепроницаемым. При установке на открытом воздухе или в прибрежной зоне потолочный вентилятор необходимо размещать в защищенном от воды, ветра, пыли и соли месте. Воздействие этих факторов может привести к аннулированию гарантии. Установка вентилятора в местах, где он может быть подвержен воздействию воды или влаги, опасна и может увеличить риск повреждения, травмы или поражения электрическим током, а также привести к аннулированию гарантии.
9. Электромонтаж должен выполняться квалифицированным лицензированным электриком
10. **ПРЕДУПРЕЖДЕНИЕ.** Если наблюдаются необычные колебания или вибрации, немедленно прекратите использование потолочного вентилятора и обратитесь к производителю, его сервисному агенту или квалифицированным специалистам.
11. Замена частей устройства безопасной подвески должна выполняться изготовителем, его сервисным агентом или квалифицированными специалистами.
12. Потолочные крепления, такие как крюки или другие приспособления, должны быть закреплены с достаточной прочностью, чтобы выдерживать четырехкратный вес потолочного вентилятора. Монтаж системы подвески должен выполняться изготовителем, его сервисным агентом или квалифицированными специалистами.
13. Источник света, содержащийся в светильнике, не подлежит замене пользователем. Его замену должен выполнять только изготовитель, его технический представитель или другой квалифицированный специалист.
14. НЕ устанавливайте вентилятор на наклонном потолке.
15. **ПРИМЕЧАНИЕ.** Прилагаемые винты кронштейна предназначены только для деревянных конструкций. Для конструкций, отличных от деревянных, НЕОБХОДИМО использовать винты соответствующего типа. Убедитесь, что используемые винты подходят для монтажной поверхности и окружающих условий.
16. **ПРИМЕЧАНИЕ.** Если в одном месте установлены два или более потолочных вентилятора с дистанционным управлением, для каждого из них требуется изолирующий выключатель, который используется при программировании сопряжения пульта дистанционного управления и приемника.
17. **ПРИМЕЧАНИЕ.** Не запускайте вентилятор без установленных лопастей!
18. Обратите внимание, что сторона лопастей с маркировкой «ЭТОЙ СТОРОНОЙ ВВЕРХ» должна быть обращена к потолку.

1. **NAPOMENA:** Pažljivo pročitajte uputstva za bezbednu instalaciju i rad ventilatora.
2. Ovaj aparat mogu koristiti deca starosti 8 godina i starija i osobe sa smanjenim fizičkim, senzornim ili mentalnim sposobnostima ili nedostatkom iskustva i znanja ako su pod nadzorom ili su upućeni u korišćenje aparata na bezbedan način i razumeju opasnosti koje to povlači. Čišćenje i održavanje ne smeju obavljati deca bez nadzora.
3. Deca treba da budu pod nadzorom kako bi se osiguralo da se ne igraju aparatom.
4. Prekidač za isključenje svih polova mora biti ugrađen u fiksno ožičenje, u skladu s lokalnim pravilima ožičenja.
5.  Ne odlažite električne aparate kao nesortirani komunalni otpad, koristite posebne objekte za sakupljanje. Obratite se lokalnoj upravi za informacije o dostupnim sistemima prikupljanja. Ako se električni aparati odlažu na deponije, opasne supstance mogu iscuriti u podzemne vode i dospeti u lanac ishrane, škodeći vašem zdravlju i dobrobiti.
6. Konstrukcija na koju se montira ventilator mora biti sposobna da izdrži težinu od 13 kg.
7. Ventilator treba montirati tako da lopatice budu najmanje 2,3 m iznad poda.
8. Ovaj ventilator je pogodan za zatvorene prostore, pokrivene terase i nadstrešnice gde će biti potpuno ispod krova i imati najmanje 2 zid. Ovaj ventilator nije vodootporan. Kada se instalira na pokrivenoj terasi ili ispod nadstrešnice, plafonski ventilator mora biti postavljen na mestu zaštićenom od vode, vetra, prašine i soli. Izlaganje ovim elementima će poništiti garanciju. Montaža ventilatora na mestu gde je izložen vodi ili vlazi je opasna i može povećati rizik od oštećenja, povreda ili strujnog udara i poništiće garanciju.
9. Električnu instalaciju treba da izvede kvalifikovani licencirani električar
10. **UPOZORENJE:** Ako primetite neuobičajeno ljuljanje ili osciliranje, odmah prestanite s korišćenjem plafonskog ventilatora i kontaktirajte proizvođača, njegovog servisera ili odgovarajuće kvalifikovane osobe.
11. Zamenu delova sigurnosnog sistema suspenzije uređaja vrši proizvođač, njegov serviser ili odgovarajuće kvalifikovane osobe.
12. Sredstva za pričvršćivanje za plafon, kao što su kuke i slično, moraju biti pričvršćena dovoljnom snagom da izdrže 4 puta veću težinu od plafonskog ventilatora; montažu sistema suspenzije treba da vrši proizvođač, njegov serviser ili odgovarajuće kvalifikovane osobe.
13. Izvor svetlosti koji se nalazi u svetiljci korisnik ne može da zameni. Izvor svetlosti sme da zameni samo proizvođač ili serviser proizvođača ili slično kvalifikovana osoba.
14. **NEMOJTE** da postavljate ventilator na kosi plafon.
15. **NAPOMENA:** Priloženi vijci za nosače su za upotrebu samo na drvenim konstrukcijama. Za konstrukcije koje nisu drvene, MORA se koristiti odgovarajući tip vijaka. Osigurajte korišćenje vijaka koji su prikladni za montažnu površinu i okolinu.
16. **NAPOMENA:** Ako su dva ili više DC plafonskih ventilatora instalirana na jednoj lokaciji, potreban je odvojeni prekidač za svaki plafonski ventilator. To je potrebno kada se daljinski i prijemnik programiraju da se upare.
17. **NAPOMENA:** Nemojte pokretati motor bez instaliranih lopatica!
18. Vodite računa da pravilna strana lopatica sa oznakom "OVA STRANA GORE" bude okrenuta prema plafonu.

1. **POZNÁMKA:** Pozorne si prečítajte pokyny pre bezpečnú inštaláciu a prevádzku ventilátora.
2. Tento spotrebič môžu používať deti vo veku od 8 rokov a staršie a osoby so zníženými fyzickými, zmyslovými alebo duševnými schopnosťami alebo nedostatkom skúseností a znalostí, ak sú pod dohľadom alebo sú poučené o používaní spotrebiča bezpečným spôsobom a rozumejú súvisiacim nebezpečenstvám. Čistenie a údržbu nesmú vykonávať deti bez dozoru.
3. Deti majú byť pod dozorom, aby sa zabezpečilo, že sa so spotrebičom nebudú hrať.
4. V súlade s miestnymi pravidlami elektroinštalácie musí byť do pevnej elektroinštalácie zabudovaný odpojovač všetkých pólov.
5.  Elektrospotrebiče nevyhadzujte do netriedeného komunálneho odpadu, využite zariadenia na separovaný zber. Informácie o dostupných zberných systémoch získate od miestnej samosprávy. Ak sú elektrické spotrebiče likvidované na skládkach alebo na hromadách, nebezpečné látky môžu prenikať do podzemných vôd a dostať sa do potravinového reťazca, čím môžu poškodiť vaše zdravie a pohodu.
6. Konštrukcia, na ktorú sa má ventilátor namontovať, musí byť schopná uniesť hmotnosť 13 kg.
7. Ventilátor by mal byť namontovaný tak, aby lopatky boli vo výške viac ako 2,3 m nad podlahou.
8. Tento ventilátor je vhodný pre vnútorné, vonkajšie a pobrežné oblasti úplne skrytý minimálne 2 stenou. Tento ventilátor nie je vodotesný. Pri inštalácii pod šírým nebom alebo v pobrežnej oblasti musí byť stropný umiestnený na mieste chránenom pred vodou, vetrom, prachom a soľou. Vystavenie týmto vplyvom ruší platnosť záruky. Montáž ventilátora v podmienkach, keď je vystavený vode alebo vlhkosti, je nebezpečná a môže zvýšiť riziko poškodenia, poranenia alebo úrazu elektrickým prúdom a ruší záruku.
9. Elektrickú inštaláciu smie vykonávať kvalifikovaný elektrikár s licenciou.
10. **VAROVANIE:** Ak spozorujete nezvyčajné kývanie alebo kmitavý pohyb, stropný ventilátor okamžite prestaňte používať a kontaktujte výrobcu, jeho servisného zástupcu alebo vhodne kvalifikované osoby.
11. Výmenu dielov zariadenia bezpečnostného závesného systému musí vykonať výrobca, jeho servisný zástupca alebo vhodne kvalifikované osoby.
12. Upevňovacie prostriedky na pripevnenie k stropu, ako sú háky alebo iné zariadenia, musia byť pripevnené s dostatočne pevne, aby vydržali 4-násobok hmotnosti stropného ventilátora; montáž závesného systému musí vykonať výrobca, jeho servisný zástupca alebo vhodne kvalifikované osoby.
13. Svetelný zdroj obsiahnutý vo svietidle je užívateľsky nevymeniteľný. Môže ho vymeniť iba výrobca alebo jeho servisný zástupca alebo podobne kvalifikovaná osoba.
14. **NEINŠTALUJTE** ventilátor na šikmý strop.
15. **POZNÁMKA:** Dodávané konzolové skrutky sú určené len pre drevené konštrukcie. Pre iné ako drevené konštrukcie **MUSÍ** byť použitý príslušný typ skrutky. Uistite sa, že použité skrutky sú vhodné pre montážny povrch a okolité prostredie.
16. **POZNÁMKA:** Ak sú na jednom mieste nainštalované dva alebo viac jednosmerných stropných ventilátorov, pre každý stropný ventilátor je potrebný izolačný spínač, ktorý je potrebný pri programovaní diaľkového ovládača a prijímača na spoločné párovanie.
17. **POZNÁMKA:** Nespúšťajte motor bez nainštalovaných lopatiek!
18. Všimnite si správnu stranu čepeľí s označením „THIS SIDE UP“, ktorá musí smerovať hore.

1. **OPOMBA:** Za varno namestitvev in delovanje ventilatorja natančno preberite navodila.
2. To napravo lahko uporabljajo otroci, starejši od 8 let, ter osebe z zmanjšanimi fizičnimi, senzoričnimi ali duševnimi zmožnostmi ali s pomanjkanjem izkušenj in znanja, če so pod nadzorom ali so bili poučeni o varni uporabi naprave in razumejo morebitne nevarnosti. Otroci ne smejo izvajati čiščenja in vzdrževanja brez nadzora.
3. Otroke je treba nadzorovati in preprečiti, da se z napravo ne igrajo.
4. V fiksno napeljavo je treba v skladu z lokalnimi predpisi o napeljavi vgraditi stikalo za odklop vseh polov.
5.  Električnih naprav ne odlagajte med nerazvrščene komunalne odpadke, ampak uporabite ločena zbirališča. Za informacije o razpoložljivih sistemih zbiranja odpadkov se obrnite na lokalno upravo. Če se električne naprave odlagajo na odlagališčih ali smetiščih, lahko nevarne snovi iztečejo v podtalnico in pridejo v prehranjevalno verigo ter škodujejo vašemu zdravju in dobremu počutju.
6. Konstrukcija, na katero je nameščen ventilator, mora biti sposobna prenesti težo 13 kg.
7. Ventilator mora biti nameščen tako, da so lopatice več kot 2,3 m nad tlemi.
8. Ta ventilator je primeren za notranja in zunanja območja, ki jih v celoti pokrivata vsaj dve steni. Ta ventilator ni vodotesen. Če je stropni ventilator nameščen na zunanjem prostoru, ga je treba postaviti na mesto, kjer ni prisotna voda, veter, prah in sol. Zaradi izpostavljenosti tem elementom garancija preneha veljati. Nameščanje ventilatorja na območje, ki je izpostavljeno vodi ali vlagi, je nevarno in lahko poveča tveganje za poškodbe, telesne poškodbe ali električni udar, zaradi česar preneha veljati garancija.
9. Električno napeljavo naj izvede usposobljen električar z licenco.
10. **OPOZORILO:** Če opazite nenavadno nihanje ali nagibanje, takoj prenehajte uporabljati stropni ventilator in se obrnite na proizvajalca, njegovega serviserja ali ustrezno usposobljeno osebo.
11. Zamenjavo delov naprave sistema varnostnega vzmetenja opravi proizvajalec, njegov serviser ali ustrezno usposobljene osebe.
12. Sredstva za pritrditev na strop, kot so kavlji ali druge naprave, morajo biti pritrjena dovolj močno, da prenesejo štirikratno težo stropnega ventilatorja; da namestitvev sistema za obešanje opravi proizvajalec, njegov servisni zastopnik ali ustrezno usposobljene osebe.
13. Svetlobnega vira v svetilu ne more zamenjati uporabnik. Zamenja ga lahko samo proizvajalec, njegov servisni zastopnik ali podobno usposobljena oseba.
14. Ventilatorja NE nameščajte na poševni strop.
15. **OPOMBA:** Priloženi vijaki nosilca so namenjeni samo za uporabo z lesenimi konstrukcijami. Za konstrukcije, ki niso lesene, MORATE uporabiti ustrezen tip vijaka. Prepričajte se, da so uporabljeni vijaki primerni za montažno površino in okolico.
16. **OPOMBA:** Če sta na enem mestu nameščena dva ali več stropnih ventilatorjev z enosmernim tokom, je za vsak stropni ventilator potrebno izolacijsko stikalo, ki je potrebno pri programiranju daljinskega upravljalnika in sprejemnika za združevanje.
17. **OPOMBA:** Ne zaganjajte motorja brez nameščenih lopatic!
18. Upoštevajte, da je prava stran lopatic z oznako »THIS SIDE UP« obrnjena proti stropu.

1. **NOTA:** Lea atentamente las instrucciones para una instalación y una operación seguras del ventilador.
2. Este aparato puede ser utilizado por niños a partir de los 8 años o personas con discapacidades físicas, sensoriales o mentales, o que no cuenten con suficiente experiencia o conocimientos, si son supervisados o han sido instruidos en el uso apropiado y seguro del aparato y entienden los peligros que acarrea. Las tareas de limpieza y mantenimiento no podrán ser realizadas por niños sin la debida supervisión.
3. Se deberá vigilar a los niños para asegurarse de que no juegan con el aparato.
4. De conformidad con el reglamento local sobre cableados, se deberá incorporar un interruptor de desconexión omnipolar en el cableado fijo.
5.  No deseche los aparatos eléctricos como desechos sin clasificar. Utilice los puntos de recogida selectiva o centros de reciclaje designados para este propósito. Póngase en contacto con las autoridades locales para que le informen sobre los sistemas de recogida disponibles. De acabar en los vertederos o basureros, los aparatos eléctricos pueden desprender sustancias nocivas que podrían contaminar las capas freáticas y entrar en la cadena alimenticia, con el consecuente peligro para la salud y el bienestar.
6. La estructura a la que el ventilador debe montarse debe ser capaz de soportar 13 kg de peso.
7. El ventilador deberá montarse de tal manera que las aspas estén, como mínimo, a 2,3 m del suelo.
8. Este ventilador es adecuado para interiores y exteriores con al menos dos paredes totalmente cubiertas. Este ventilador no es impermeable. Cuando se instale en una zona exterior, el ventilador de techo debe colocarse en una zona en la que no haya agua, viento, polvo ni sal. La exposición a estos elementos anulará la garantía. Instalar el ventilador en una zona donde esté expuesto al agua o a la humedad es peligroso y puede aumentar el riesgo de daños, lesiones o descargas eléctricas, anulando así la garantía.
9. La instalación eléctrica debería efectuarla un electricista acreditado.
10. **ADVERTENCIA:** Si se observara un movimiento inusual de oscilación o bamboleo, deje de usar el ventilador de techo inmediatamente y póngase en contacto con el fabricante, su agente de servicios o personas debidamente cualificadas.
11. La sustitución de las piezas del sistema de suspensión de seguridad deberá llevarla a cabo el fabricante, su servicio técnico o personas debidamente cualificadas.
12. Los elementos para sujetarlo al techo, como ganchos o similares, deberán fijarse con suficiente firmeza para soportar 4 veces el peso del ventilador de techo. El montaje del sistema de suspensión deberá efectuarlo el fabricante, su servicio técnico o personas debidamente cualificadas.
13. La fuente de luz de la lámpara no puede ser reemplazada por el usuario. Sólo puede ser reemplazada por el fabricante, su agente de servicios o una persona con cualificaciones similares.
14. NO instale el ventilador en un techo inclinado.
15. **NOTA:** Los tornillos del soporte suministrados solo deben usarse con estructuras de madera. Para estructuras diferentes a la madera, DEBERÁ utilizarse el tipo de tornillo adecuado. Asegúrese de que los tornillos sean los apropiados para la superficie de montaje y su alrededor.
16. **NOTA:** Si hay dos o más ventiladores de techo CC instalados en una sola ubicación, se requerirá un interruptor de aislamiento para cada ventilador de techo para programar el emparejamiento del mando a distancia y el receptor.
17. **NOTA:** ¡No haga funcionar el motor sin las aspas instaladas!
18. Tenga en cuenta que el lado correcto de las aspas con la marca "THIS SIDE UP" (este lado hacia arriba) está orientado hacia el techo.



1. **OBS:** Läs instruktionerna noggrant för säker installation och användning av fläkten.
2. Denna apparat kan användas av barn från 8 år och äldre och personer med nedsatt fysisk, sensorisk eller mental förmåga eller brist på erfarenhet och kunskap om de hålls under uppsikt eller får anvisningar om säker användning av apparaten och de förstår de risker som användningen medför. Rengöring och underhåll får inte utföras av barn utan tillsyn.
3. Barn bör hållas under uppsikt för att säkerställa att de inte leker med apparaten.
4. En allpolig fränkopplingsbrytare måste införlivas i fasta ledningar i enlighet med lokala regler för elledning.
5.  Kassera inte elektriska apparater som osorterat kommunalt avfall. Använd separata insamlingsanläggningar. Kontakta lokala myndigheter för information om tillgängliga insamlingssystem. Om elektriska apparater bortskaffas i deponier eller soptippar kan farliga ämnen läcka ut i grundvattnet, komma in i näringskedjan och bli skadligt för din hälsa och ditt välbefinnande.
6. Den struktur på vilken fläkten ska monteras måste kunna stödja en vikt på 13 kg.
7. Fläkten ska monteras så att bladen är minst 2,3 m över golvet.
8. Denna fläkt är lämplig för inomhus-, utomhus där fläkten är helt täckt med minst 2 vägg. Denna fläkt är inte vattentät. När den installeras i ett utomhus måste takfläkten placeras på en plats där den är skyddad mot vatten, vind, damm och salt. Exponering för dessa element kommer att ogiltigförklara garantin. Montering av fläkten i en situation där den utsätts för vatten eller fukt är farlig och kan öka risken för skador, personskador eller elektriska stötar och kommer att ogiltigförklara garantin.
9. Elektrisk installation ska utföras av en behörig licensierad elektriker
10. **WARNING:** Om du ser ovanlig vinglande eller svängande rörelse ska du omedelbart sluta använda takfläkten och kontakta tillverkaren, dess serviceagent eller personer med lämpliga kvalifikationer.
11. Utbyte av delar av anordningen för säkerhetsupphängningssystemet ska utföras av tillverkaren, dess serviceagent eller personer med lämpliga kvalifikationer.
12. Fästanordningen för fastsättning i taket, t.ex. krokar eller andra anordningar, ska vara fastsatta tillräckligt stadigt för att klara 4 gånger takfläktens vikt. Upphängningssystemet ska monteras av tillverkaren, dess serviceagent eller personer med lämpliga kvalifikationer.
13. Ljuskällan i armaturen är inte utbytbar av användaren. Den skall endast bytas av tillverkaren eller dess serviceombud eller liknande kvalificerad person.
14. Installera INTE fläkten i en takvinkel.
15. **OBS:** De medföljande fästskruvorna är endast avsedda för användning med trästrukturer. För strukturer i andra material än trä MÅSTE lämplig skruvtyp användas. Se till att skruvarna som används är lämpliga för monteringsytan och för omgivningen.
16. **OBS:** Om det finns två eller flera likströmsfläktar installerade på en plats krävs en isoleringsbrytare för varje takfläkt. Detta krävs vid programmering av fjärrkontrollen och mottagaren för att para ihop dem.
17. **OBS:** Låt inte motorn köra utan att ha bladen monterade!
18. Se till att korrekt sida på bladen med markeringen "THIS SIDE UPP" är riktade mot taket.

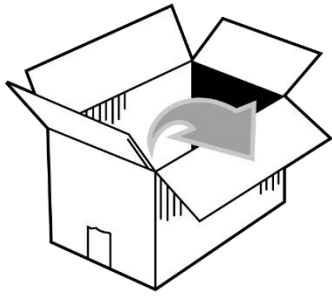

A

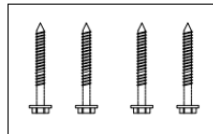
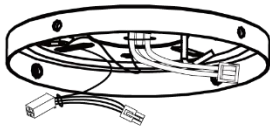

B

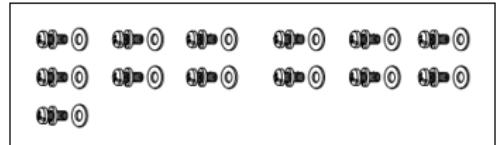

C

D

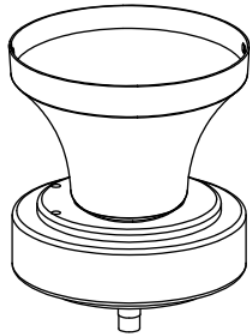

E

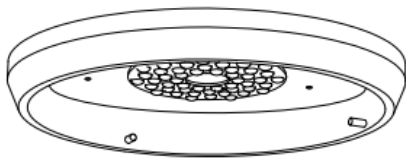
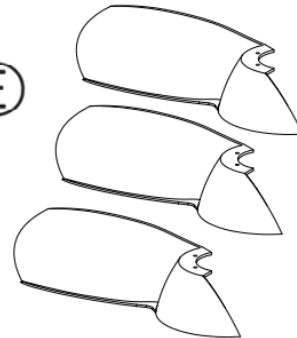

F

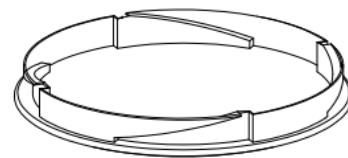

G

H

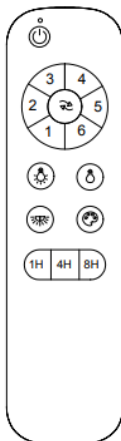

I



J



K

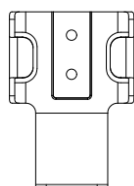

L

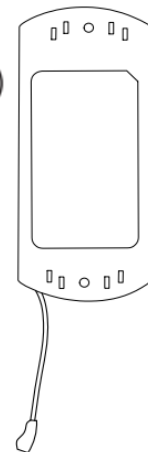

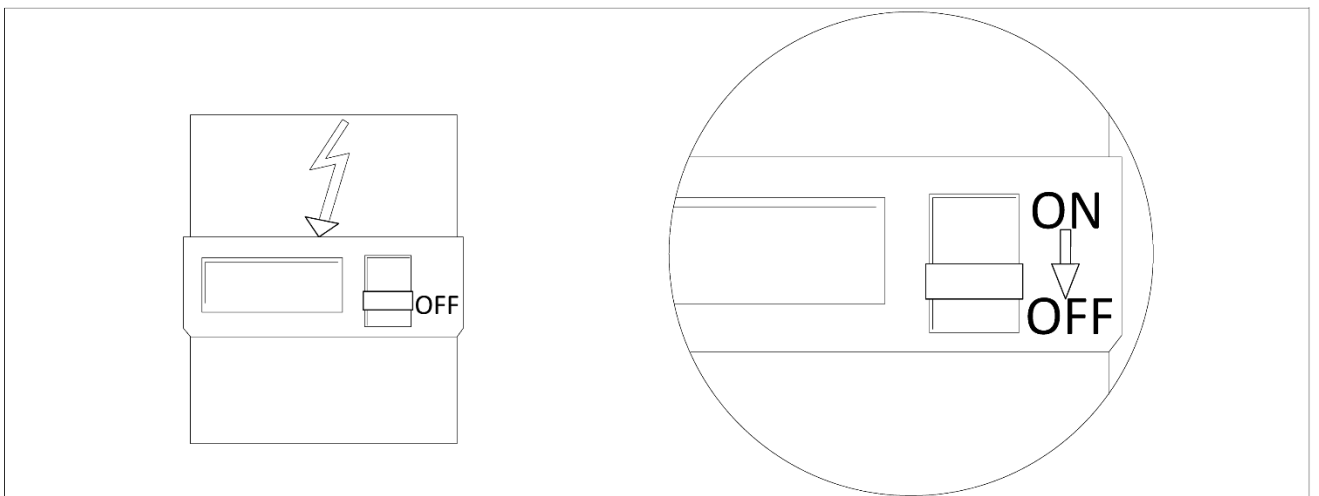
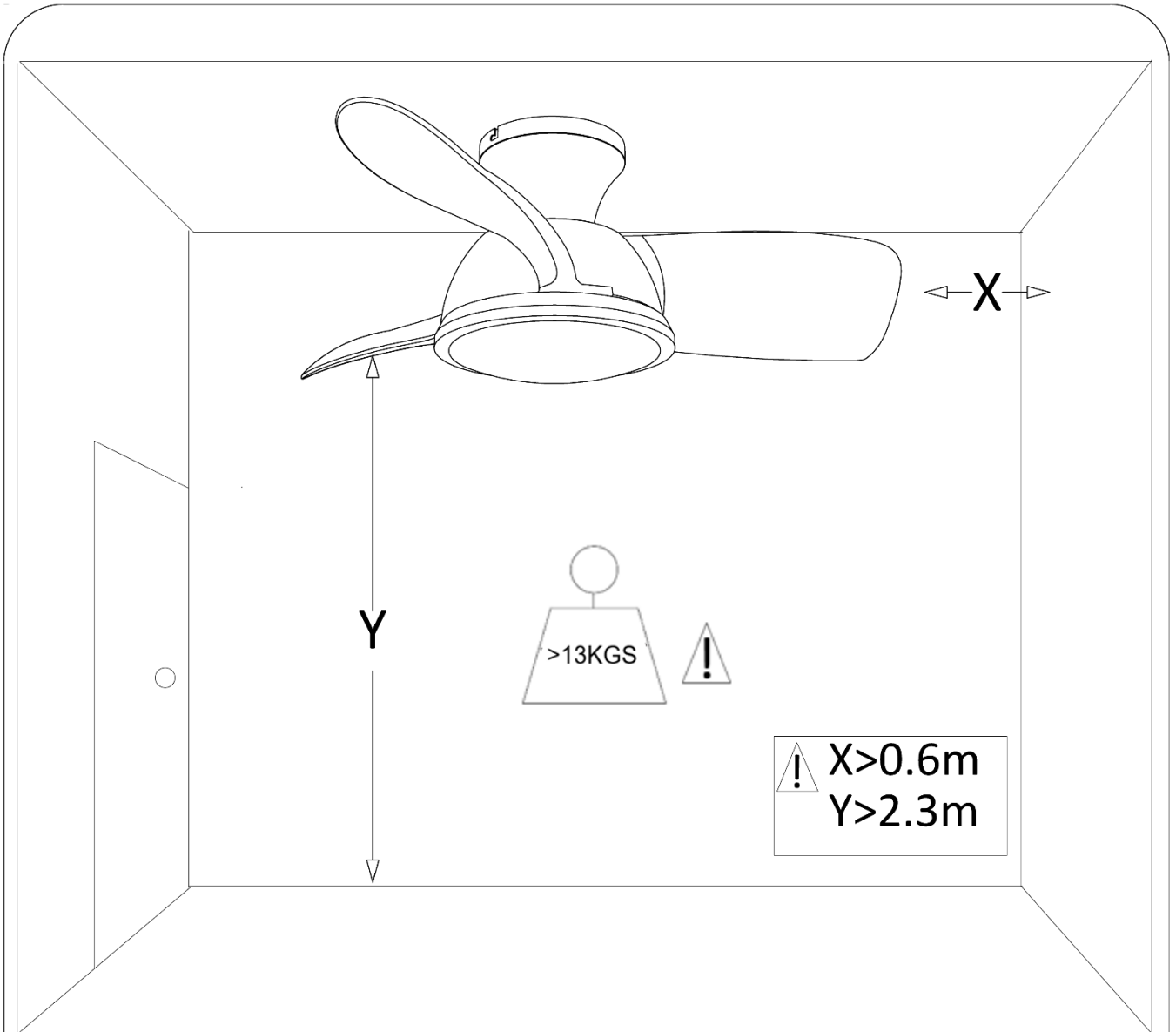

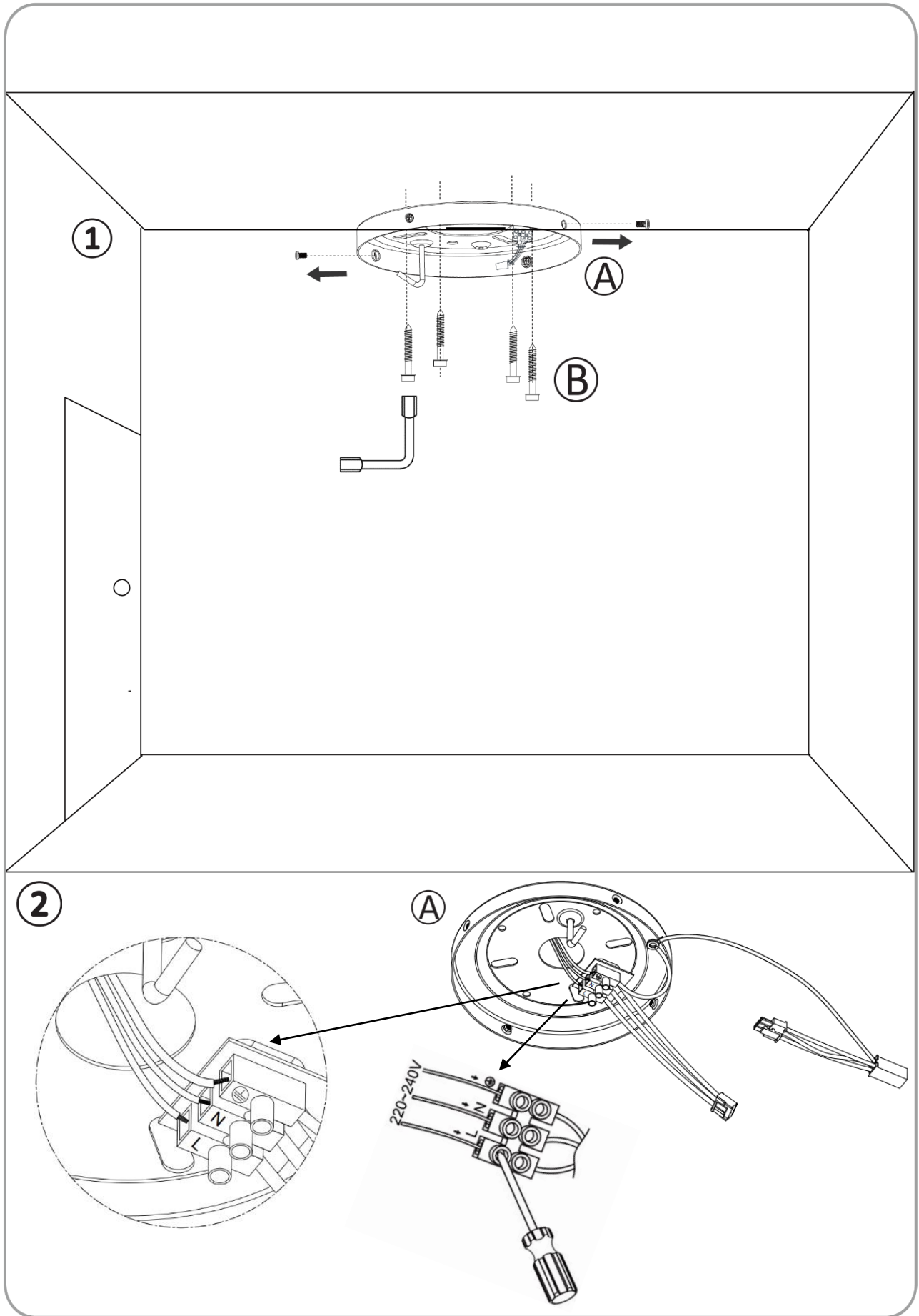

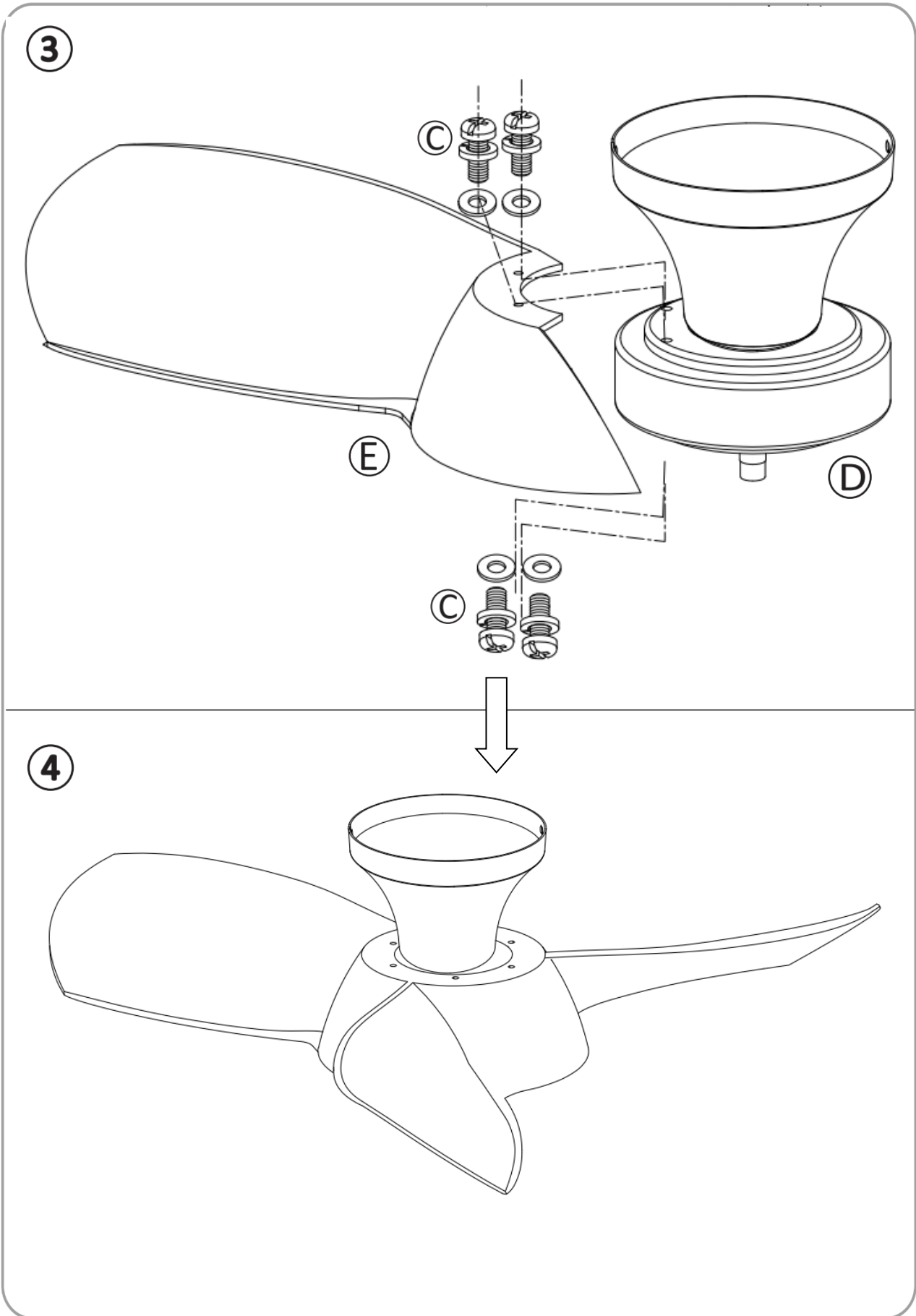

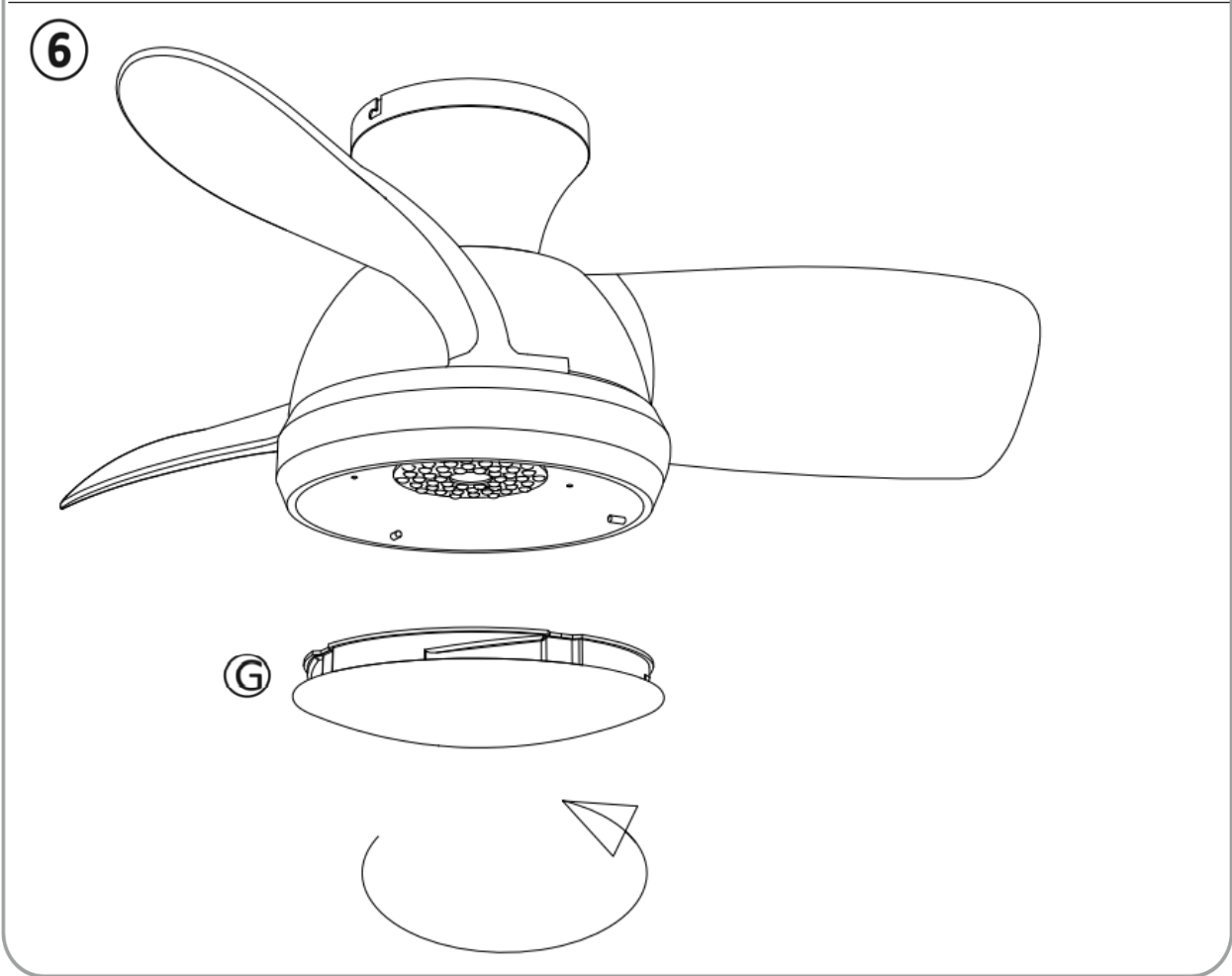
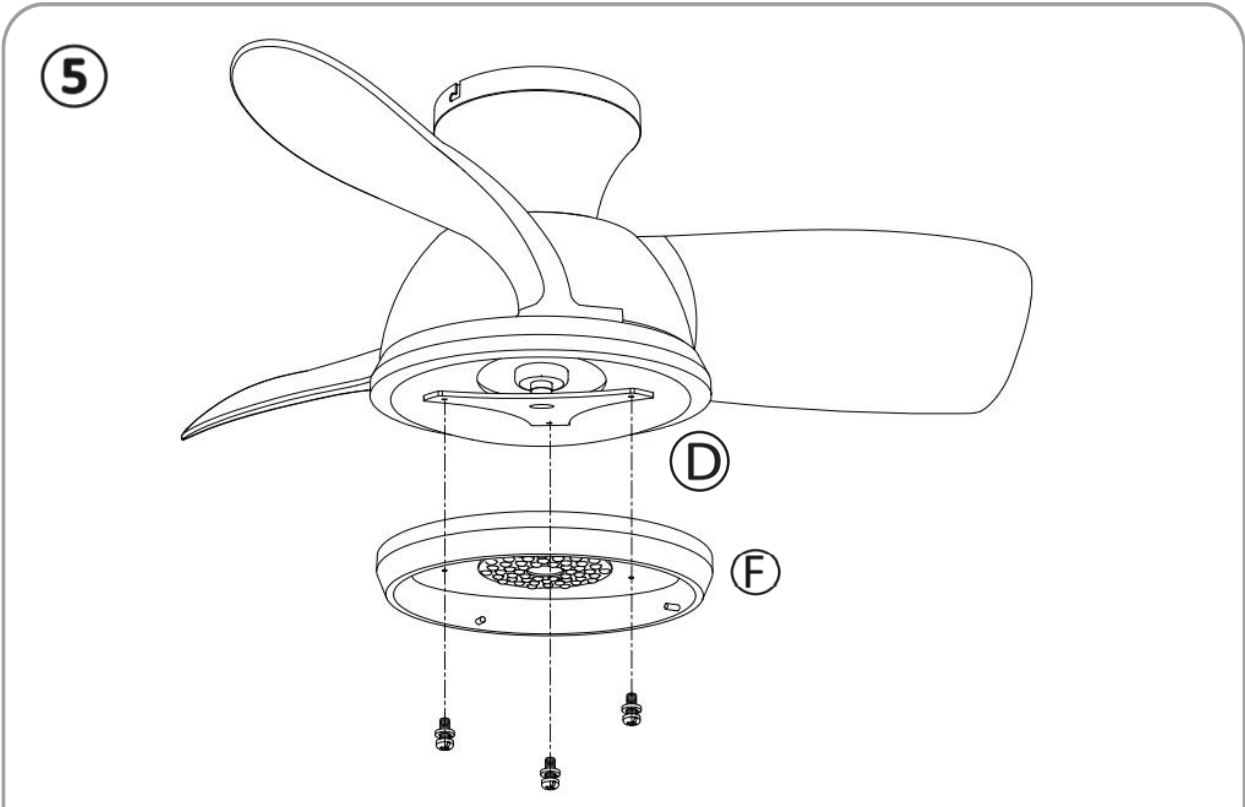

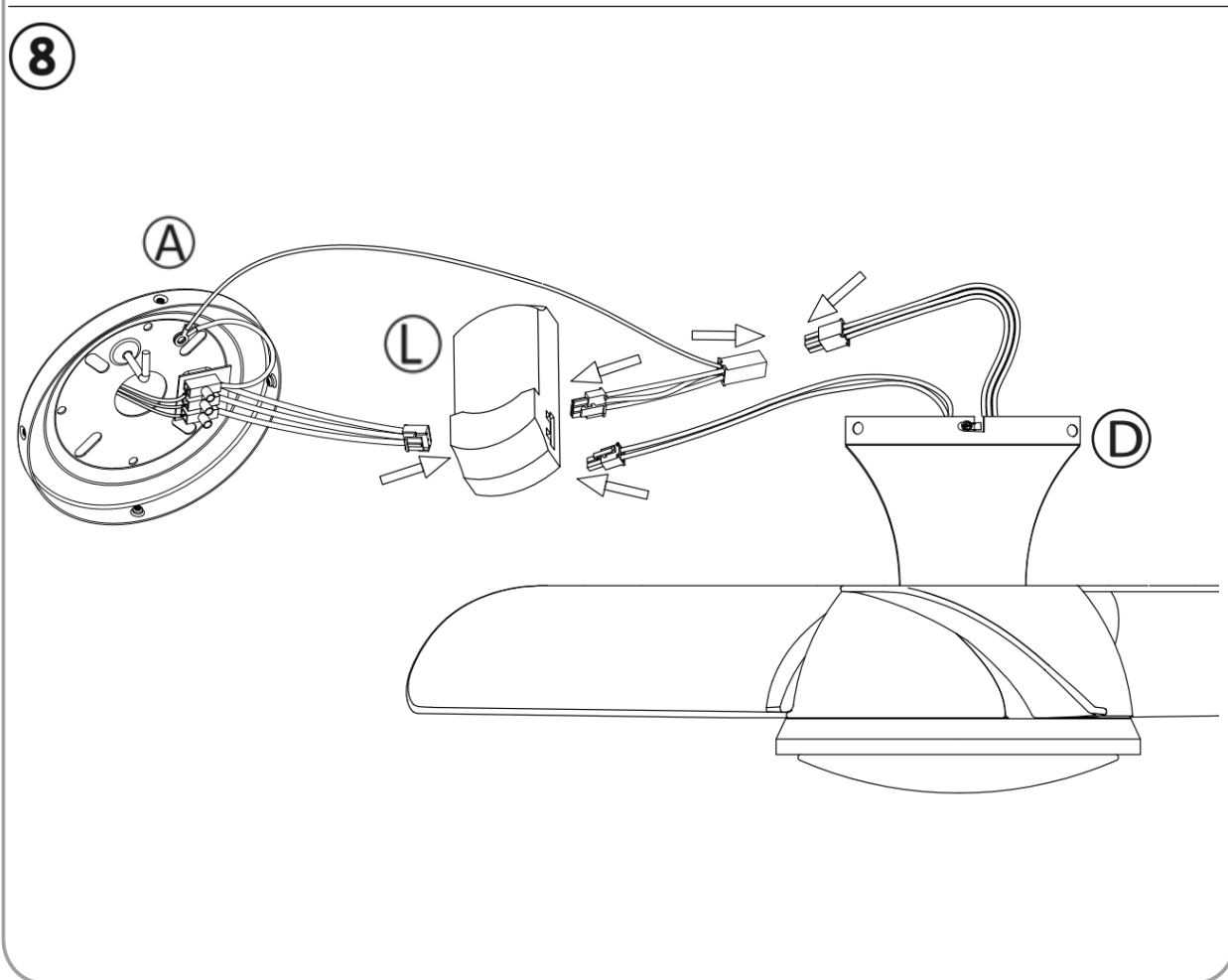
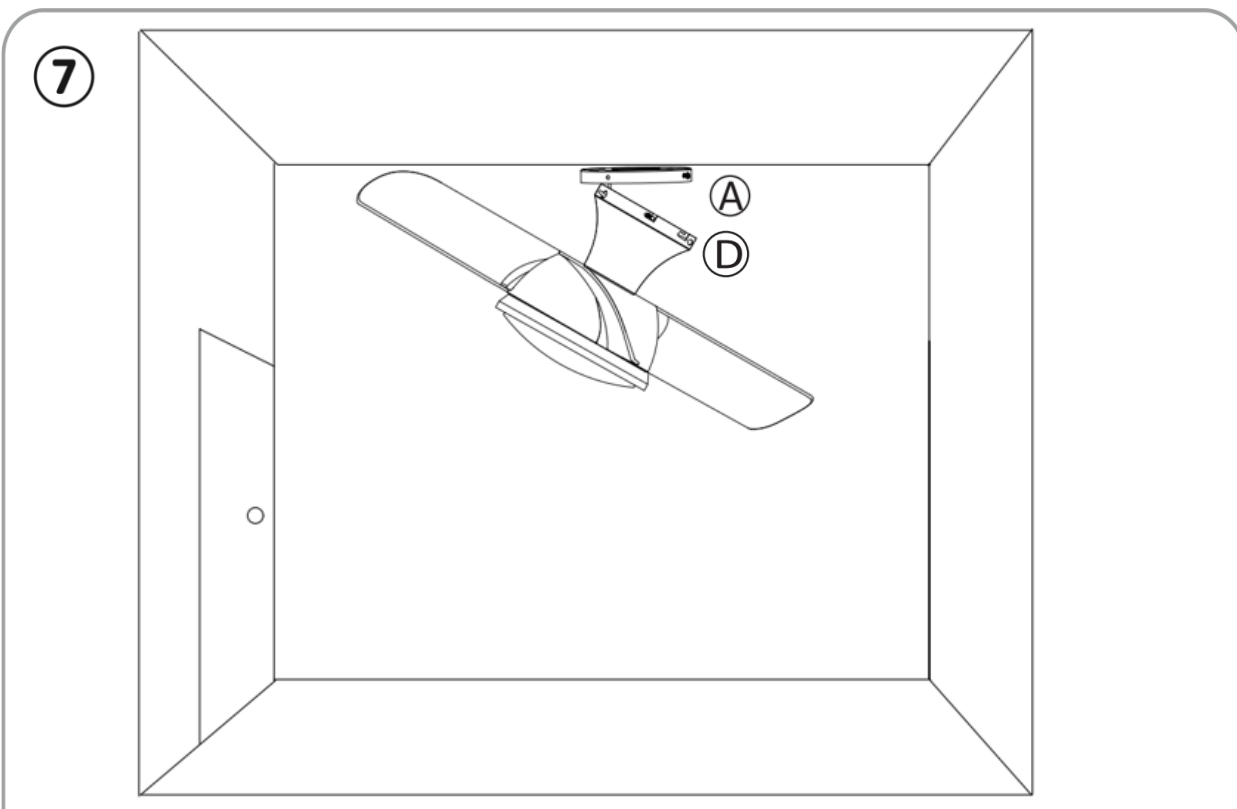

9

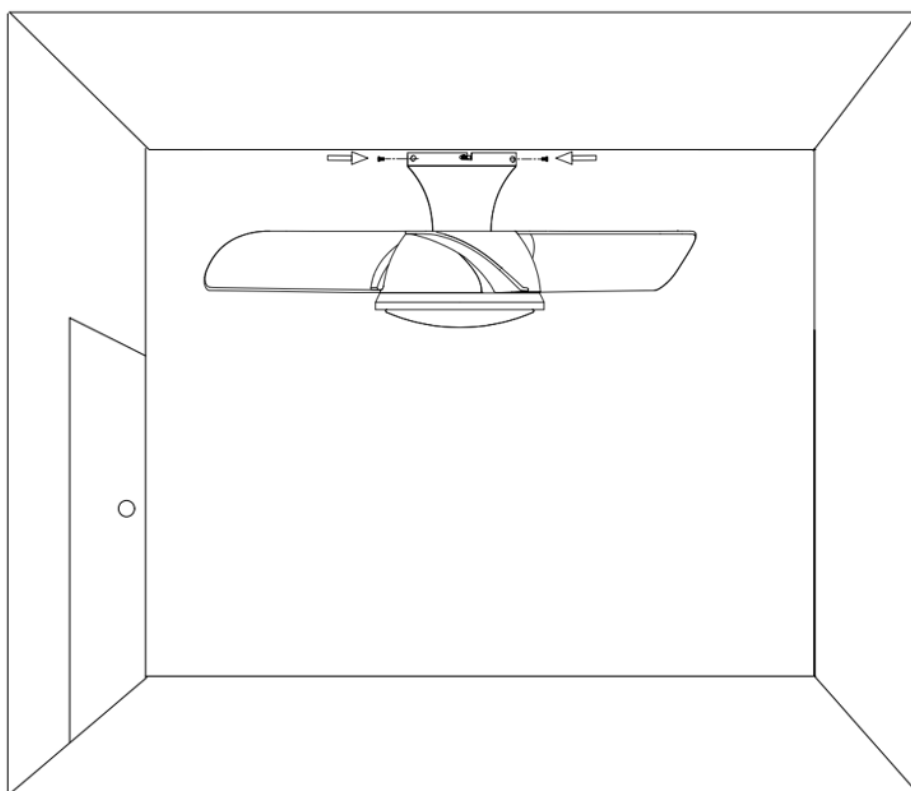

10

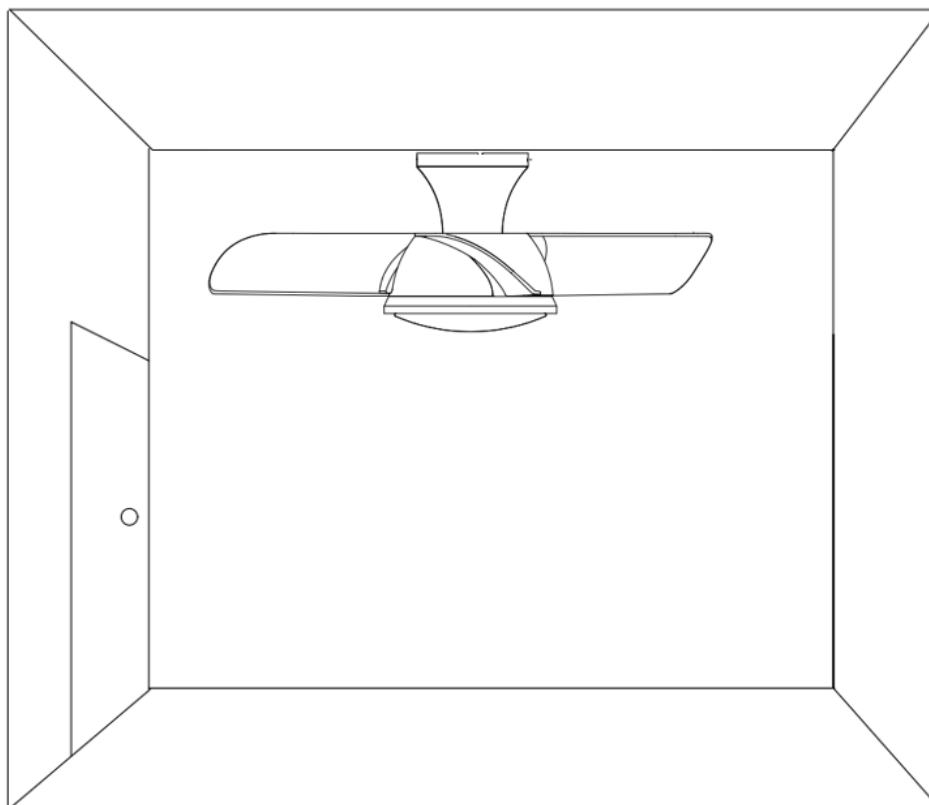



11

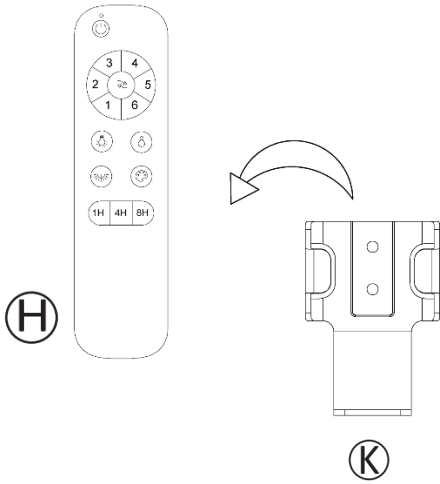

13

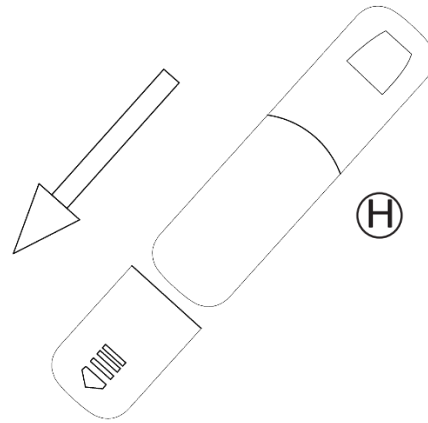

14

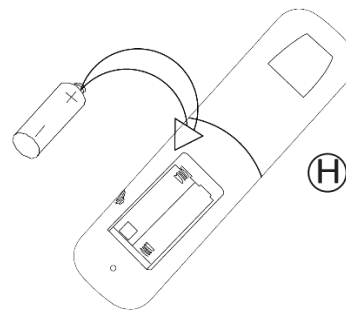

12

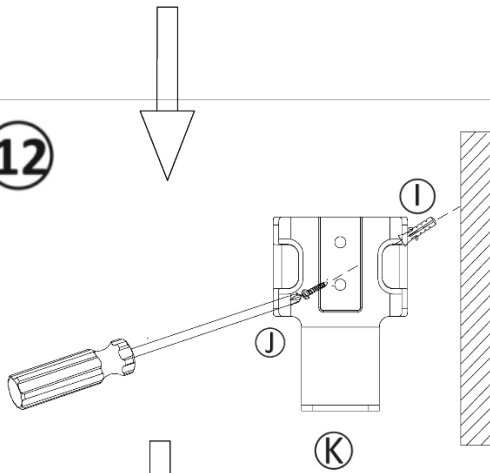

15

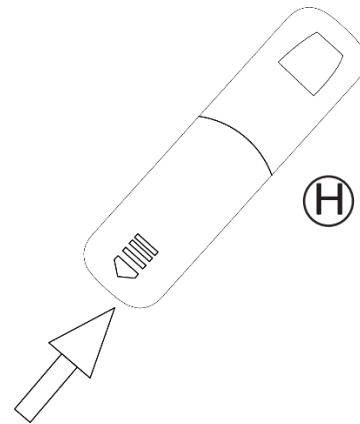

16

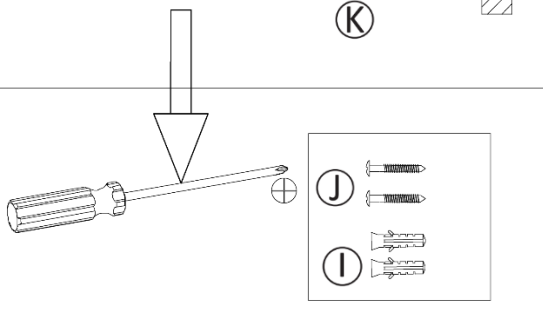

16

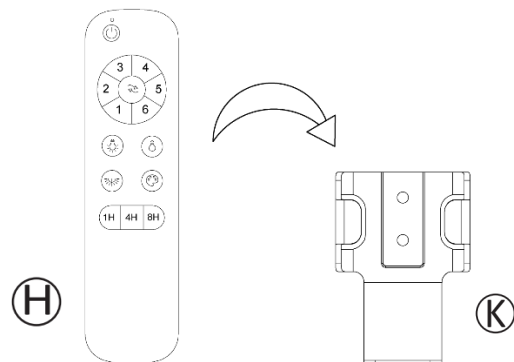

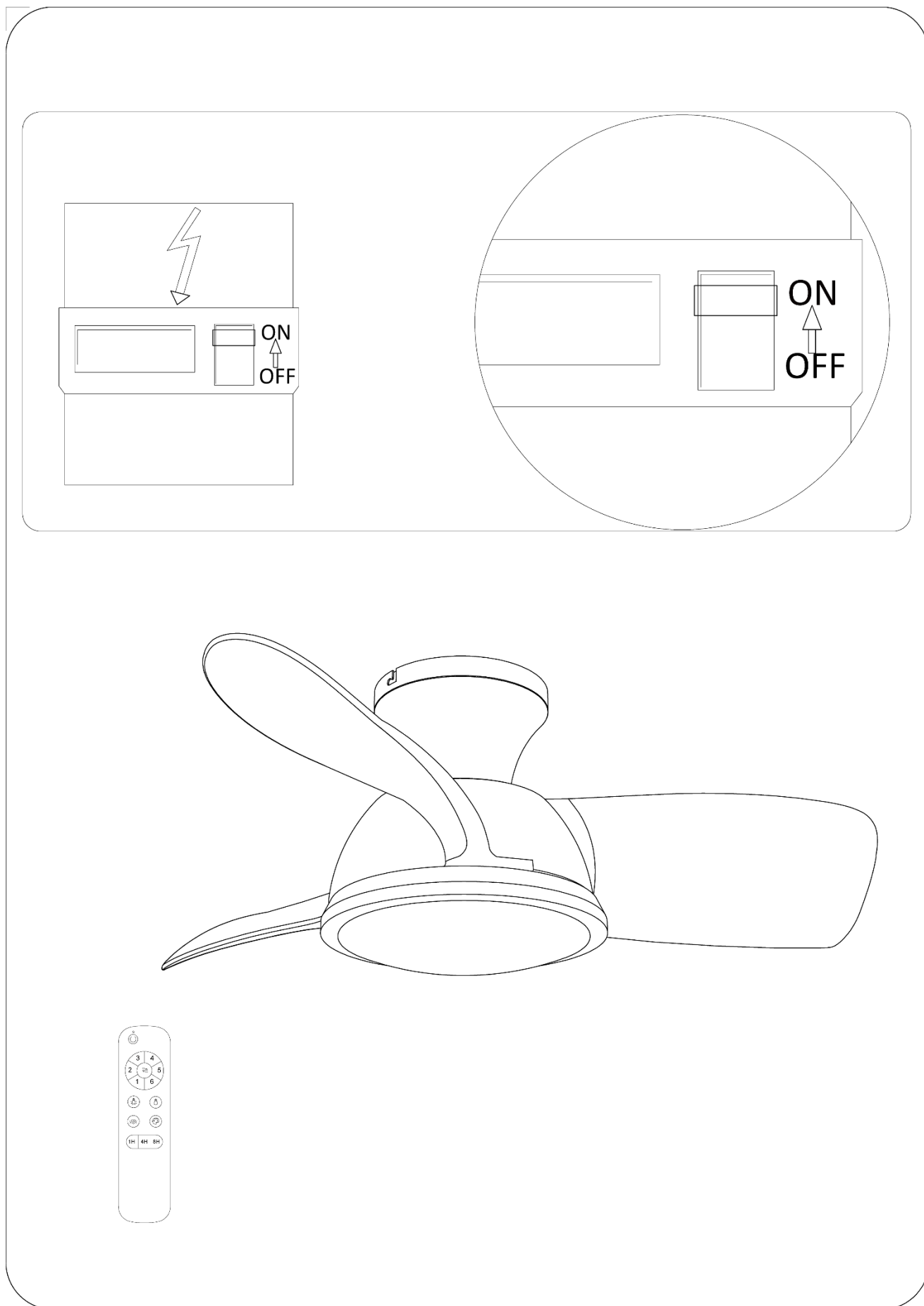

**ДИСТАНЦИОННО УПРАВЛЕНИЕ**

1. Тествайте дистанционното управление като натиснете и задържите който и да било бутон. Червен светодиод ще светне в горния край на дистанционното управление, за да укаже че има захранване в дистанционното и че то е готово за управление на вентилатора.
2. Следвайте указанията по-долу, за да управлявате вентилатора и да научите функциите.



Дистанционното управление има функция памет. Ако вентилаторът или осветлението се изключат с прекъсвача в течение на 7 секунди, следващият път, когато ги включите, вентилаторът или осветлението ще бъдат с последната настройка.

**РЕМОНТИРАНЕ НА ПРИЕМНИКА НА ВЕНТИЛАТОРА И СДВОЯВАНЕ НА ДИСТАНЦИОННОТО УПРАВЛЕНИЕ**

**ЗАБЕЛЕЖКА:** Сдвояването на дистанционното и приемника е извършено фабрично.

**Когато вентилаторът за таван е инсталиран, сдвояване на приемника на вентилатора и дистанционното управление НЕ е необходимо.**

Ако дистанционното управление и приемникът загубят управление след инсталирането или по време на употребата, сдвояването на дистанционното управление и приемника трябва да бъде поправено. По-долу са изложени операционните симптоми и методът на поправка на сдвояването на дистанционното и приемника на DC вентилатора за таван.

**Проблеми:**

- Загуба на контрол - Вентилаторът работи само с висока скорост след инсталиране
- Загуба на контрол - Няма функция за обратен ход след инсталиране
- Загуба на контрол - Дистанционното не може да комуникира с приемника

**Решение:**

- Изключете електрозахранването на вентилатора за таван.
- Включете електрозахранването на вентилатора за таван. Натиснете и задръжте бутона “” на дистанционното управление за 5 секунди в рамките на 30 секунди след включването. Ще последва продължителен звуков сигнал от приемника, за да укаже, че процесът на вдвояване е успешен.
- Включете и изберете различната скорост на вентилатора за таван, за да проверите работата на вентилатора.

**СЛЕД МОНТАЖА**

**ЗАБЕЛЕЖКА:** Вентилаторите за таван са склонни да се движат по време на работа поради факта, че са монтирани върху гумена втулка. Ако вентилаторът е монтиран неподвижно към тавана, това би причинило прекомерни вибрации. Движение от няколко сантиметра е напълно приемливо и НЕ предполага никакъв проблем.

**ШУМ:**

Когато е тихо (особено през нощта), може да чуete от време на време малки шумове. Моля, оставете 24-часов период на „установяване“, повечето шумове, свързани с нов вентилатор, изчезват през това време.

Гаранцията на производителя покрива действителни неизправности, които могат да възникнат, а НЕ дребни оплаквания, като например чуване на работата на двигателя – Всички електрически двигатели се чуват до известна степен.

**ГРИЖА И ПОЧИСТВАНЕ**

**ЗАБЕЛЕЖКА:** Винаги изключвайте захранването от мрежовия превключвател, преди да извършите каквато и да е поддръжка или да се опитате да почистите вентилатора.

- На всеки 6 месеца периодичното почистване на вашия вентилатор за таван е единствената необходима поддръжка. Използвайте мека четка или кърпа без власинки, за да избегнете надраскване на боята. Моля, изключете електричеството, когато го направите.
- Не накисвайте и не потапяйте вентилатора за таван във вода или други течности. Това може да повреди двигателя или перките и да създаде възможност за токов удар.
- Уверете се, че вентилаторът не влиза в контакт с никакви органични разтворители или почистващи препарати.
- За да почистите перката на вентилатора, извършете само с влажна чиста кърпа, БЕЗ органични разтворители или почистващи препарати.
- Моторът има постоянно смазан сачмен лагер, така че няма нужда от масло.

**ПРЕДПАЗНИ МЕРКИ ЗА БАТЕРИЯ**

- **ПРЕДУПРЕЖДЕНИЕ** – Дръжте новите и използвани батерии далеч от деца.
- **ВНИМАНИЕ** – Не поглъщайте батерията – опасност от химическо изгаряне.
- Винаги използвайте 2 x AAA тип батерия с това дистанционно управление на вентилатора за таван.
- Уверете се, че батериите са поставени с правилния поляритет.
- За да предотвратите фалшива работа по време на поставяне или смяна на батерията, този вентилатор за таван трябва да бъде изключен от захранващата мрежа.
- непрезареждащи се батерии не трябва да се презареждат;
- различни типове батерии или нови и използвани батерии не трябва да се смесват;
- Извадете батериите от продукта, когато не се използва за дълъг период от време.
- Батериите трябва да бъдат извадени от дистанционния предавател, преди да бъде изхвърлен.
- Изхвърлете изтощените батерии незабавно и безопасно (за да не могат да бъдат извлечени от деца). Батериите все още могат да бъдат опасни. Свържете се с местния съвет за безопасно изхвърляне на батерията.
- Редовно проверявайте продукта и се уверете, че капакът на кутията за батерии е правилно закрепен. Ако отделението за батерии не се затваря добре, спрете да използвате продукта и го дръжте далеч от деца.
- Ако смятате, че батериите може да са погълнати или поставени в която и да е част от тялото, незабавно потърсете медицинска помощ. Ако подозирате, че детето ви е глътнало или поставило батерия, обадете се на спешния номер на вашата страна, ако сте в Европа, за бърз експертен съвет.
- Течове на батерията: Батерията съдържа химикали и трябва да се третира както всеки химикал. Вземете предпазни мерки при работа с изтекли химикали от батерии. Химикалите на батериите не трябва да се поставят близо до очите или да се поглъщат. Обадете се на номера за спешни случаи на вашата страна, ако сте в Европа за бърз експертен съвет.

**ТЕХНИЧЕСКА ИНФОРМАЦИЯ**

Вентилатор	Постояннотоков вентилатор 30" SYROS
Модели на вентилатора	SKU# 513071
Номинално напрежение	220-240V~ 50Hz
Номинална мощност (двигател)	26W
Източник на осветление	Този продукт съдържа източник на светлина от клас на енергийна ефективност F
Номинална мощност (лампа)	LED ,18W, цветово изместване: 3000K-4000K-6000K
Батерия за дистанционно	2 x AAA (не е включена)
Тегло	3,2 кг
Размери на сенника	H:110 mm Диаметър:150 mm

**ГАРАНЦИОННА ИНФОРМАЦИЯ**

**В ЕВРОПА** – Ако сте европейски клиент, моля, свържете се с търговския обект, от който е закупен вентилаторът, за гаранционно обслужване.

## 遥控器

1. 任意按下其中一个按钮，测试遥控器。遥控器顶部的红色 LED 指示灯亮起，表示遥控器电量充足，已准备就绪，可以操控吊扇。
2. 根据以下说明操控风扇，并了解功能。

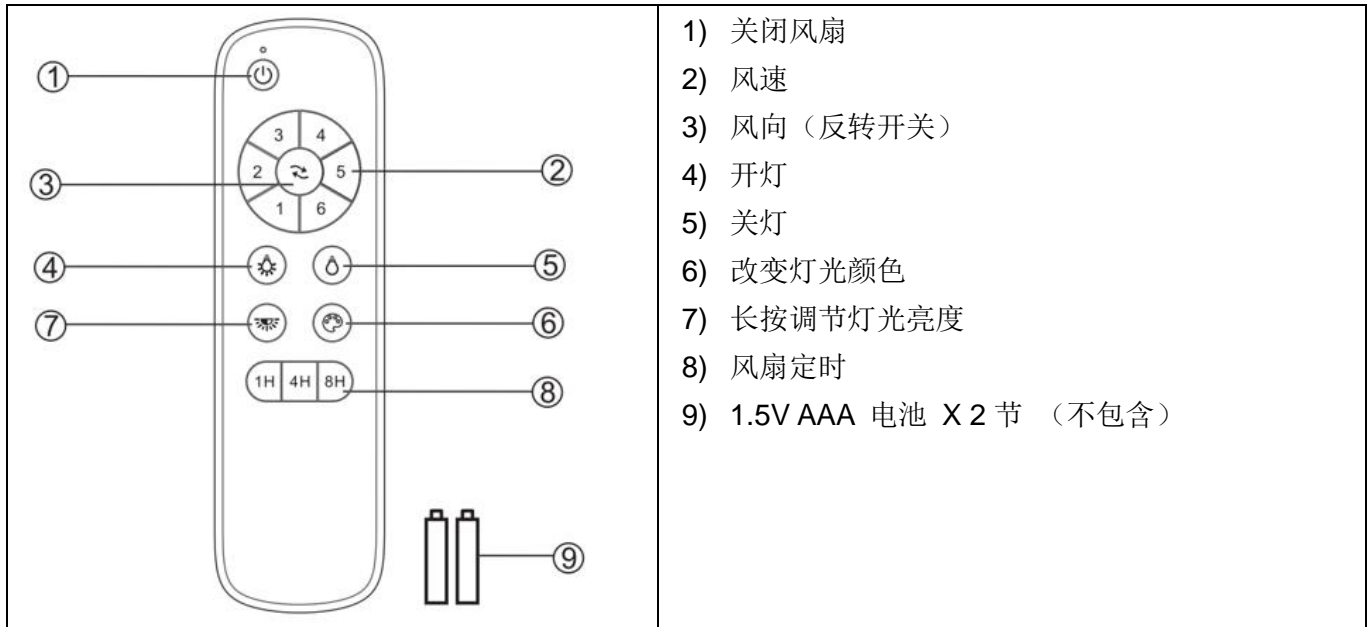

遥控器具有记忆功能。如果通过断路器关闭电扇或照明灯超过 7 秒，下次开启时将自动记忆并恢复最后状态。

## 恢复风扇接收器和遥控器配对

**注意：**遥控器和接收器配对出厂时已设置。

安装吊扇时，不需要将风扇接收器和遥控器配对。

如果在安装后或使用过程中遥控器和接收器失控，必须对遥控器和接收器的配对进行恢复。以下是操作可能出现的问题和直流电吊扇遥控器和接收器配对的恢复方法。

### 问题：

- 失控 - 风扇在安装后仅可高速运转
- 失控 - 安装后无反转功能
- 失控 - 遥控器无法与接收器连接

### 解决方案：

- 关闭吊扇主电源。
- 打开吊扇主电源。在打开电源后30秒内，长按遥控器上的开/关按钮“” 5秒。将听到接收器发出“哔”的一声长提示音，表示恢复成功。
- 开启电源，选择吊扇的不同风速，检查吊扇运行情况。

## 安装后

**注意：**由于吊扇安装在橡胶垫圈上，运行过程中有可能发生移动。如果将风扇直接安装在天花板上，会导致产生过度振动。数厘米的位移在可接受范围内，不会导致出现任何问题。

### 噪音：

在安静的环境（尤其是夜间）中，有可能偶尔听到微小噪音。请留出24小时“适应期”，大多数新风扇发出的噪音会在此期间消失。

制造商保修范围包括可能出现的实际故障，但不包括轻微瑕疵投诉，如听到电机运行噪声，因为在某种程度上，所有电机都会发出可觉察的声音。

## 保养和清洁

**注意：**在进行任何维护或清洁电扇前，请务必使用主开关关闭电源。

- 只需要每6个月定期清洁吊扇即可。使用软刷或无绒布清洁，避免刮伤漆面。在清洁时请务必关闭电源。
- 请勿将吊扇浸泡在水中或其他液体中。否则有可能对电机和扇叶造成损害，并导致触电。
- 确保风扇不与任何有机溶液或清洁剂接触。
- 清洁扇叶时，仅以干净湿布擦拭，不可使用有机溶液或清洁剂。
- 电机配备永久润滑滚珠轴承，因此不必添加润滑油。

### 电池的安全预防措施

- **警告**-将新电池和已使用的电池存放于远离儿童的地方。
- **注意**- 请勿吞咽电池，内含化学物质有可能造成体内灼伤。
- 此吊扇遥控器仅使用 2 节 AAA 电池。
- 安装电池时请确保正负极位置正确。
- 为防止在电池安装或更换过程中误操作，此吊扇必须与主电源断开。
- 请勿为非充电电池充电；
- 不可将不同类型的电池或新、旧电池混合搭配；
- 如果长时间不使用，请及时将电池从产品中取出。
- 必须将电池从遥控器中取出，再丢弃。
- 电池用罄后请立即遵循安全方式丢弃（以免被儿童拿到）。电量用罄的电池依然存在危险。请联系本地顾问了解如何安全丢弃电池。
- 定期检查产品，确保电池盒盖正确安装并固定。如果电池盒无法稳固关闭，请立即停止使用产品，并放置于儿童不可接触之处。
- 如您担心孩子误吞电池或放入身体任何部位，请立即就医。如果您怀疑孩子误吞电池或放入身体任何部位，如果您身在欧洲，请拨打所在国家的急救电话，快速听取专业建议。
- 电池泄漏：电池内含化学物质，应根据化学品处理方式进行处理。在处理泄漏的电池化学物质时，请格外小心。避免电池内含化学物质接触眼周，注意不要吞咽。如果您身在欧洲，请拨打所在国家的急救电话，快速听取专业建议。

### 技术参数

风扇	30" SYROS 直流电风扇
风扇型号	SKU# 513071
额定电压	220-240V~ 50Hz
额定功率（电机）	26W
照明光源	此产品配备 F 级能效照明光源
额定功率（照明灯）	LED, 18W, 变色: 3000K-4000K-6000K
遥控器电池	2 x AAA（不包含）
重量	3.2kg
吊盘尺寸	高: 110mm 直径: 150mm

### 保修信息

欧洲 - 如果您是欧洲消费者，请联系购买风扇的零售门店，以便享受保修服务。



**DALJINSKI UPRAVLJAČ**

1. Ispitajte daljinski upravljač pritiskom i držanjem bilo koje tipke. Na vrhu daljinskog upravljača zasvijetlit će crveno LED svjetlo koje označava da daljinski upravljač ima napajanje i da je spreman za upotrebu za upravljanje ventilatorom.
2. Pratite vodič u nastavku kako biste upravljali ventilatorom i naučili funkcije.

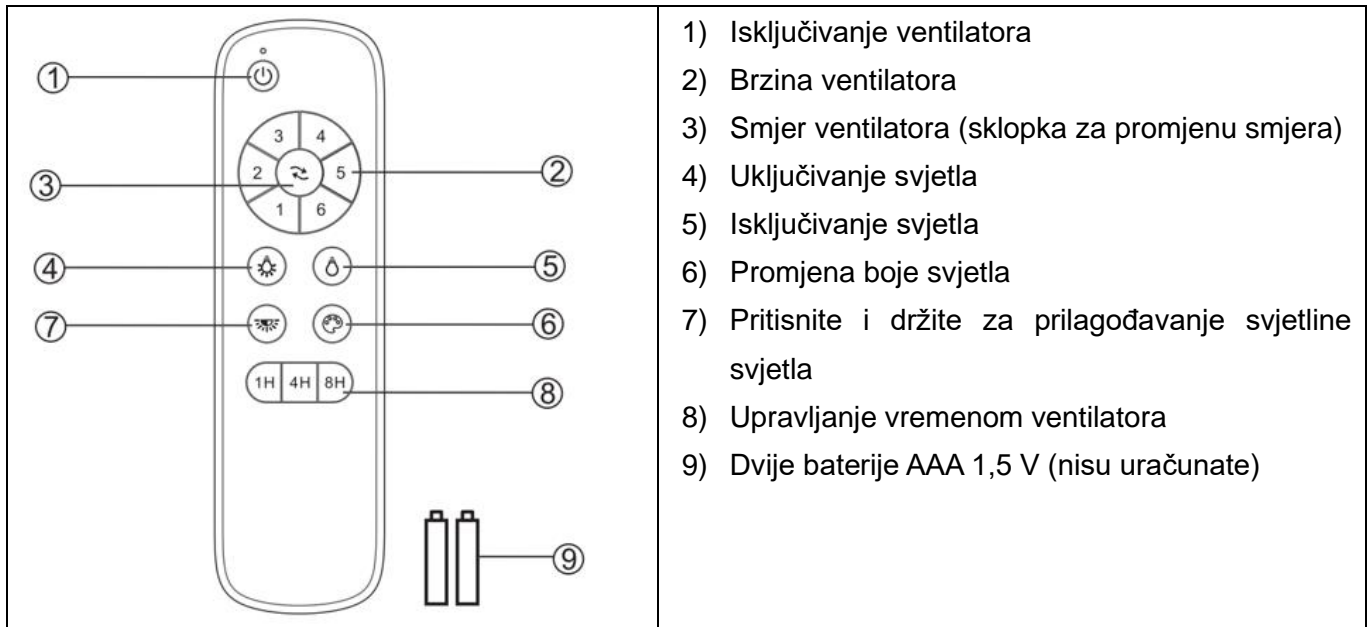

Daljinski upravljač ima funkciju memorije. Ako se ventilator ili svjetlo isključe izolacijskim prekidačem na dulje od 7 s, kod sljedećeg uključivanja ventilator ili svjetlo bit će na zadnje postavljenoj postavci.

**POPRAVAK PRIJAMNIKA VENTILATORA I DALJINSKO UPARIVANJE**

**NAPOMENA:** Uparivanje daljinskog upravljača i prijamnika obavljeno je u tvornici.

**Kad se stropni ventilator ugradi, uparivanje prijamnika ventilatora i daljinskog upravljača nije potrebno.**

Ako daljinski upravljač i prijamnik izgube kontrolu nakon ugradnje ili tijekom upotrebe, uparivanje daljinskog upravljača i prijamnika mora se popraviti. U nastavku su operativni simptomi i metoda za popravak uparivanja daljinskog upravljača stropnog ventilatora i prijamnika.

**Problemi:**

- Gubitak upravljanja - ventilator radi samo velikom brzinom nakon ugradnje.
- Gubitak upravljanja - nakon ugradnje nema funkcije za promjenu smjera
- Gubitak upravljanja - daljinski upravljač ne može komunicirati s prijamnikom.

**Rješenje:**

- Isključite glavno napajanje stropnog ventilatora.
- Uključite glavno napajanje stropnog ventilatora. Pritisnite i 5 sekundi držite gumb “” na daljinskom upravljaču unutar 30 s nakon uključivanja. Iz prijamnika će se čuti dugi zvučni signal koji označava da je postupak uparivanja uspješan.
- Uključite i odaberite drugu brzinu stropnog ventilatora kako biste provjerili njegov rad.

## NAKON UGRADNJE

**NAPOMENA:** Stropni ventilatori skloni su pomicanju tijekom rada zbog činjenice da su montirani na gumeni otvor. Kada bi ventilator bio čvrsto montiran na strop, to bi uzrokovalo prekomjerne vibracije. Pomicanje od nekoliko cm sasvim je prihvatljivo i NE PREDSTAVLJA nikakav problem.

### **BUKA:**

Kada je tiho (osobito noću) možete čuti povremene male zvukove. Omogućite razdoblje, usklađivanja” od 24 h, većina zvukova povezanih s novim ventilatorom nestaje tijekom tog vremena.

Jamstvo proizvođača pokriva stvarne kvarove koji se mogu pojaviti, a NE manje pritužbe kao što je zvuk rada motora - svi električni motori se čuju do neke mjere.

## NJEGA I ČIŠĆENJE

**NAPOMENA:** Uvijek ISKLJUČITE napajanje na glavnom prekidaču prije izvođenja bilo kakvog održavanja ili čišćenja ventilatora.

- Jedino potrebno održavanje je redovito čišćenje stropnog ventilatora, svakih 6 mjeseci. Koristite meku četku ili krpu koja ne ostavlja dlačice kako biste izbjegli grebanje završnog sloja boje. Prije toga isključite napajanje.
- Nemojte namakati ili uranjati stropni ventilator u vodu ili druge tekućine. To može oštetiti motor ili lopatice i stvoriti mogućnost strujnog udara.
- Pazite da ventilator ne dođe u dodir s organskim otapalima ili sredstvima za čišćenje.
- Za čišćenje lopatice ventilatora, brišite samo vlažnom čistom krpom BEZ organskih otapala ili sredstava za čišćenje.
- Motor ima trajno podmazan kuglični ležaj tako da nema potrebe za podmazivanjem.

**MJERE SIGURNOSTI ZA BATERIJU**

- **UPOZORENJE** – Nove i iskorištene baterije držite podalje od djece.
- **OPREZ** – Nemojte gutati bateriju - opasnost od kemijskih opekline.
- S ovim daljinskim upravljačem za stropni ventilator uvijek koristite dvije AAA baterije.
- Pobrinite se da su baterije umetnute s ispravnim polaritetom.
- Kako biste spriječili neispravan rad tijekom umetanja ili zamjene baterije, ovaj stropni ventilator mora biti odvojen od izvora napajanja.
- Nepunjive baterije ne smiju se puniti;
- Ne smiju se miješati različite vrste baterija ili nove i rabljene baterije;
- Izvadite baterije iz proizvoda ako ga ne koristite dulje vrijeme.
- Baterije se moraju ukloniti iz daljinskog odašiljača prije odlaganja.
- Istrošene baterije odmah i sigurno odložite (tako da ih djeca ne mogu dohvatiti). Baterije i dalje mogu biti opasne. Obratite se lokalnom vijeću radi sigurnog odlaganja baterija.
- Redovito provjeravajte proizvod i provjerite je li poklopac kutije za baterije pravilno pričvršćen. Ako se odjeljak za baterije ne zatvara ispravno, prestanite koristiti proizvod i držite ga podalje od djece.
- Ako mislite da su baterije progutane ili stavljene u bilo koji dio tijela, odmah potražite liječničku pomoć. Ako sumnjate da je vaše dijete progutalo ili umetnulo gumbastu bateriju, nazovite broj za hitne slučajeve u svojoj zemlji ako ste u Europi za brzi, stručni savjet.
- Curenje baterije: Baterija sadrži kemikalije i s njom treba postupati kao sa svakom kemikalijom. Primijenite mjere opreza pri rukovanju kemikalijama iz baterije. Kemikalije iz baterije ne smiju se stavljati blizu očiju niti gutati. Nazovite broj za hitne slučajeve u svojoj zemlji ako ste u Europi za brz, stručan savjet.

**TEHNIČKI PODACI**

Ventilator	SYROS DC ventilator od 30 inča
Modeli ventilatora	SKU# 513071
Nazivni napon	220-240 V ~ 50 Hz
Nazivna snaga (motora)	26 W
Izvor svjetlosti	Ovaj proizvod sadrži izvor svjetlosti klase energetske učinkovitosti F
Nazivna snaga (lampa)	LED ,18 W, Promjena boja: 3000K-4000K-6000K
Baterija za daljinski upravljač	2 x AAA (nije uračunato)
Težina	3,2 kg
Mjere nadstrešnice	V: 110 mm Pro: 150 mm

**INFORMACIJE O JAMSTVU**

**U EUROPI** - Ako ste europski kupac, obratite se prodajnom mjestu gdje je ventilator kupljen radi jamstvenog servisa.

**DÁLKOVÉ OVLÁDÁNÍ**

1. Otestujte dálkový ovladač stisknutím a podržením libovolného tlačítka. V horní části dálkového ovladače se rozsvítí červená LED, která indikuje, že je dálkový ovladač zapnut a připraven k ovládání ventilátoru.
2. Při ovládání ventilátoru a učení se funkcí postupujte podle níže uvedeného návodu.

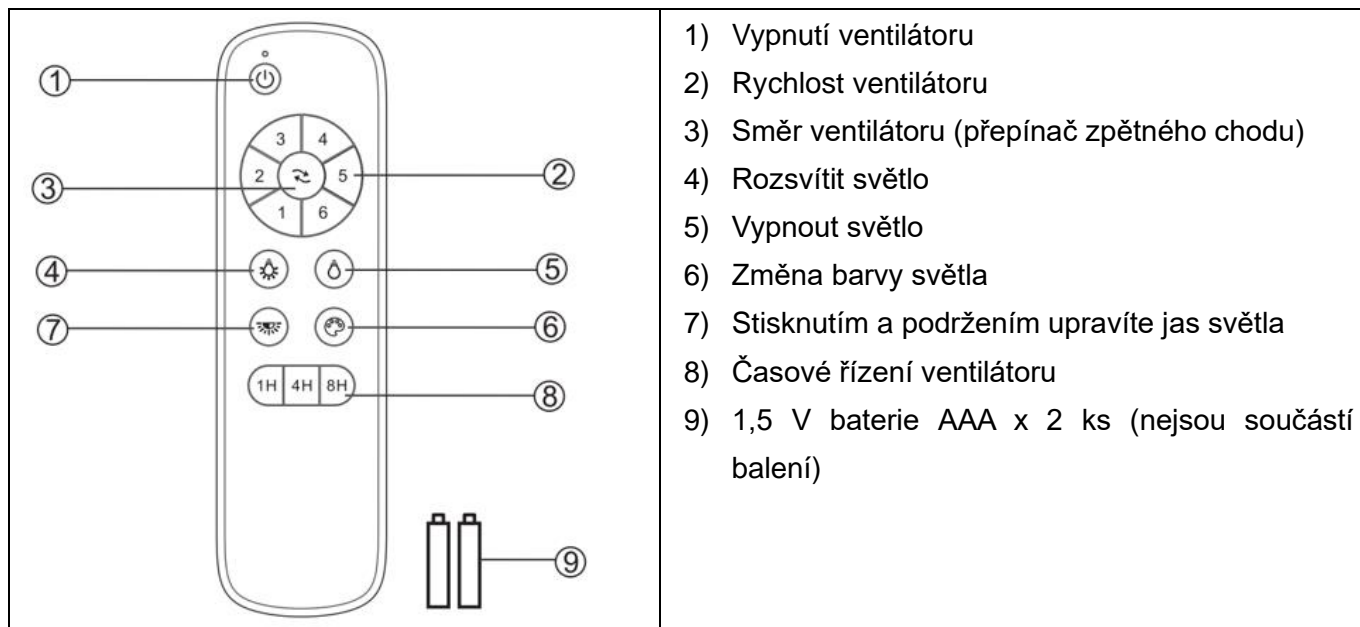

Dálkový ovladač má paměťovou funkci. Pokud se ventilátor nebo světlo vypne oddělovacím spínačem déle než na 7 sekund, při příštím zapnutí ventilátoru nebo světla se použije poslední nastavení.

**OPRAVA PÁROVÁNÍ PŘIJÍMAČE VENTILÁTORU A DÁLKOVÉHO OVLÁDÁNÍ**

**POZNÁMKA: Spárování dálkového ovladače a přijímače bylo provedeno ve výrobě.**

**Když je nainstalován stropní ventilátor, NENÍ vyžadováno spárování přijímače ventilátoru a dálkového ovladače.**

Pokud dálkové ovládání a přijímač ztratí kontrolu po instalaci nebo během používání, musí být spárování dálkového ovladače a přijímače opraveno. Níže jsou uvedeny provozní příznaky a způsob opravy párování dálkového ovladače stropního ventilátoru a přijímače.

**Problémy:**

- Ztráta kontroly - Ventilátor běží pouze vysokou rychlostí po instalaci.
- Ztráta kontroly - Žádná funkce zpětného chodu po instalaci
- Ztráta kontroly - Dálkové ovládání nemůže komunikovat s přijímačem.

**Řešení:**

- Vypněte hlavní napájení stropního ventilátoru.
- Zapněte hlavní napájení stropního ventilátoru. Do 30 sekund po zapnutí stiskněte a podržte tlačítko “” na dálkovém ovládacím zařízení po dobu 5 sekund. Z přijímače se ozve dlouhé „pípnutí“, které bude indikovat, že proces párování byl úspěšný.
- Zapněte a vyberte jinou rychlost stropního ventilátoru, abyste zkontrolovali provoz ventilátoru.

**PO INSTALACI**

**POZNÁMKA:** Stropní ventilátory mají tendenci se během provozu pohybovat díky tomu, že jsou namontovány na pryžové průchodce. Pokud by byl ventilátor namontován pevně ke stropu, způsoboval by nadměrné vibrace. Pohyb o několik centimetrů je docela přijatelný a NEVYKAZUJE žádný problém.

**HLUČNOST:**

Když je ticho (zejména v noci), můžete občas slyšet drobné zvuky. Počkejte 24 hodin na „usazení“, většina zvuků spojených s novým ventilátorem během této doby zmizí.

Záruka výrobce se vztahuje na skutečné závady, které se mohou vyskytnout, a NE na drobné stížnosti, jako je slyšení chodu motoru – všechny elektromotory jsou do určité míry slyšitelné.

**PÉČE A ČIŠTĚNÍ**

**POZNÁMKA:** Před prováděním jakékoli údržby nebo před pokusem o čištění ventilátoru vždy vypněte napájení hlavním vypínačem.

- Pravidelné čištění stropního ventilátoru každých 6 měsíců je jedinou požadovanou údržbou. Použijte měkký kartáč nebo hadřík, který nepouští vlákna, aby nedošlo k poškrábání laku. Když tak učiníte, vypněte elektřinu.
- Stropní ventilátor nenamáčejte ani neponořujte do vody nebo jiných kapalin. Mohlo by dojít k poškození motoru nebo lopatek a vzniku možnosti úrazu elektrickým proudem.
- Zajistěte, aby ventilátor nepřišel do kontaktu s organickými rozpouštědly nebo čisticími prostředky.
- Lopatku ventilátoru čistěte pouze vlhkým čistým hadříkem bez organických rozpouštědel nebo čisticích prostředků.
- Motor má trvale mazané kuličkové ložisko, takže není potřeba mazat.

**BEZPEČNOSTNÍ OPATŘENÍ PRO BATERIE**

- **VAROVÁNÍ** – Nové a použité baterie uchovávejte mimo dosah dětí.
- **UPOZORNĚNÍ** – Baterii nepolykejte – nebezpečí chemického popálení.
- S tímto dálkovým ovladačem stropního ventilátoru vždy používejte baterie typu 2 x AAA.
- Ujistěte se, že jsou baterie vloženy se správnou polaritou.
- Aby se zabránilo nesprávnému provozu během vkládání nebo výměny baterie, musí být tento stropní ventilátor odpojen od napájecí sítě.
- nedobíjecí baterie se nesmí dobíjet;
- nesměšujte různé typy baterií nebo nové a použité baterie;
- Pokud výrobek delší dobu nepoužíváte, vyjměte z něj baterie.
- Před vyhozením dálkového vysílače je nutné z něj vyjmout baterie.
- Vybité baterie okamžitě a bezpečně zlikvidujte (tak, aby je nemohly získat děti). Baterie mohou být stále nebezpečné. Pro bezpečnou likvidaci baterie kontaktujte místní úřad.
- Výrobek pravidelně kontrolujte a ujistěte se, že je víko bateriového prostoru správně zajištěno. Pokud nelze přihrádku na baterie bezpečně zavřít, přestaňte výrobek používat a uchovávejte jej mimo dosah dětí.
- Pokud si myslíte, že mohly být baterie spolknuty nebo umístěny do jakékoli části těla, okamžitě vyhledejte lékařskou pomoc. Pokud máte podezření, že vaše dítě spolkló nebo si vložilo do těla knoflíkovou baterii, zavolejte na tísňovou linku své země, pokud jste v Evropě, kde vám rychle a odborně poradí.
- Netěsnosti baterie: Baterie obsahuje chemikálie a mělo by se s ní zacházet jako s jakoukoli jinou chemickou látkou. Při manipulaci s chemikáliemi uniklými z baterie proveďte preventivní opatření. Chemikálie z baterií se nesmí dávat do blízkosti očí ani požívat. Pokud jste v Evropě, zavolejte na tísňovou linku své země a získejte rychlou a odbornou radu.

**TECHNICKÉ INFORMACE**

Ventilátor	30" STEJNOSMĚRNÝ ventilátor SYROS
Modely ventilátorů	SKU# 513071
Jmenovité napětí	220 - 240 V~ 50 Hz
Jmenovitý výkon (motor)	26 W
Světelný zdroj	Tento výrobek obsahuje světelný zdroj třídy energetické účinnosti F
Jmenovitý výkon (lampa)	LED, 18 W, Posun barev: 3000 K - 4000 K - 6000 K
Baterie do dálkového ovládání	2 x AAA (není součástí dodávky)
Hmotnost	3,2 kg
Rozměry vrchlíku	V: 110 mm Ø:150 mm

**INFORMACE O ZÁRUČE**

**V EVROPĚ** – Pokud jste evropským zákazníkem, obraťte se na maloobchodní prodejnu, kde byl ventilátor zakoupen, kvůli záručnímu servisu.

## **FJERNBETJENING**

1. Test fjernbetjeningen ved, at holde en vilkårlig knap nede. En rød lysindikator lyser for oven på fjernbetjeningen for at vise, at der er strøm på fjernbetjeningen, og den kan nu bruges til at betjene ventilatoren.
2. Vejledningerne nedenfor viser, hvordan ventilatoren og funktionerne bruges.

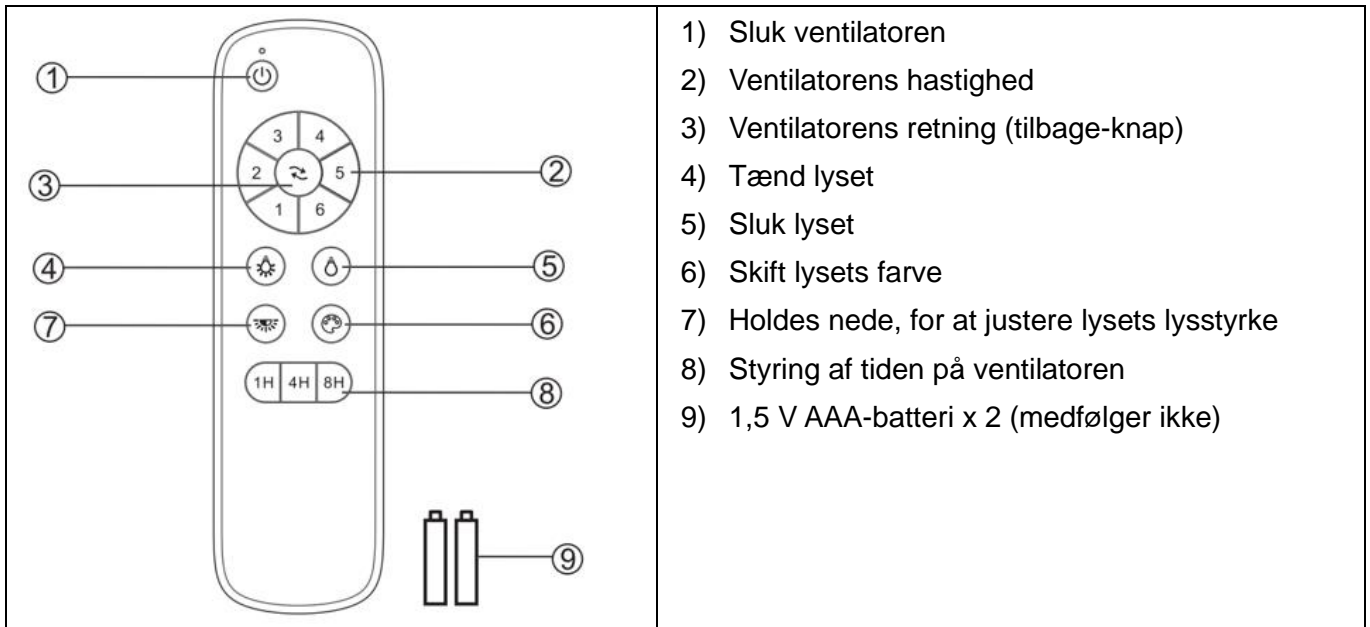

Fjernbetjeningen har en hukommelsesfunktion. Hvis ventilatoren eller lyset slukkes af afbryderkontakten i løbet af 7 sekunder, står ventilatoren eller lyset på den samme indstilling når de efterfølgende tændes.

## **REPARATION AF VENTILATORENS MODTAGER OG FJERNETPARRING**

**BEMÆRK:** Fjernbetjeningen og modtageren er blevet parret fra fabrikken.

**Når loftventilatoren er monteret, skal dens modtager IKKE parres med fjernbetjeningen.**

Hvis forbindelsen mellem fjernbetjeningen og modtageren afbrydes efter monteringen eller under brug, skal fjernbetjeningen og modtageren parres igen. Nedenfor i afsnittet om problemer og løsninger, kan du se, hvordan loftventilatorens fjernbetjening og modtager parres igen.

### **Problem:**

- Kan ikke betjenes - Ventilatoren kører kun på høj hastighed, når den er blevet monteret.
- Kan ikke betjenes - Ingen tilbage-funktion efter montering
- Kan ikke betjenes - Fjernbetjeningen kan ikke kommunikere med modtageren.

### **Løsning:**

- Sluk for hovedstrømmen til loftventilatoren.
- Tænd for hovedstrømmen til loftventilatoren. Tænd ventilatoren, og hold knappen “” på fjernbetjeningen nede i 5 sekunder inden for 30. Der lyder en lang biplyd fra modtageren for at vise, at enhederne er blevet parret.
- Tænd og vælg den ønskede hastighed på loftventilatoren for, at se om den virker.

## EFTER MONTERINGEN

**BEMÆRK:** Loftventilatorer har en tendens til at bevæge sig under drift, fordi de er monteret på en gummiring. Hvis ventilatoren monteres direkte på loftet, vil det give store vibrationer. Det er ganske normalt, at den bevæger sig et par centimeter, og det er IKKE et problem.

### **STØJ:**

Når det er stille (særligt om natten), kan du muligvis høre små lyde af og til. Giv apparatet en 24-timers "tilpasningsperiode". De fleste lyde fra en ny ventilator forsvinder i løbet af denne tid.

Producentgarantien dækker faktiske fejl, der kan opstå og IKKE mindre ting, som fx at du kan høre motoren køre - Alle elektriske motorer kan til en vis grad høres.

## PLEJE OG RENGØRING

**BEMÆRK: Sluk altid for strømmen på hovedafbryderen, før du ventilatoren vedligeholdes eller rengøres.**

- Loftventilatoren skal rengøres hver 6. måned. Dette er den eneste nødvendige vedligeholdelse. Brug en blød børste eller fnugfri klud, så ventilatorens overflade ikke ridses. Sluk først for strømmen, før du gør dette.
- Loftventilatoren må ikke lægges i blød eller nedsænkes i vand eller andre væsker. Motoren eller bladene kan beskadiges, og det kan give elektrisk stød.
- Sørg for, at ventilatoren ikke kommer i kontakt med organiske opløsningsmidler eller rengøringsmidler.
- Ventilatorbladet skal tørres af med en fugtig ren klud uden organiske opløsningsmidler eller rengøringsmidler.
- Motoren har et permanent smurt kugleleje, som ikke skal smøres.



### SIKKERHEDSFORANSTALTNINGER TIL BATTERIET

- **ADVARSEL** – Nye og brugte batterier skal holdes uden for børns rækkevidde.
- **FORSIGTIG** – Batterier må ikke indtages, da dette føre til kemiske forbrændinger.
- Ventilatorens fjernbetjening bruger 2 x AAA-batterier.
- Sørg for, at batterierne vender rigtigt, når de sættes i.
- For at undgå fejlbetjening af loftventilatoren, når batterierne sættes i eller skiftes, skal loftventilatoren først afbrydes fra strømforsyningen.
- Ikke-genopladelige batterier må ikke genoplades;
- Forskellige batterityper eller nye og brugte batterier må ikke bruges sammen.
- Tag batterierne ud af produktet, hvis det ikke skal bruges i længere tid.
- Batterierne skal tages ud af fjernbetjeningen, før den bortskaffes.
- Bortskaf opbrugte batterier med det samme og på en sikker måde (så børn ikke kommer i kontakt med dem). Batterier kan stadig være farlige, selvom der ikke er mere strøm på dem. Kontakt din lokale kommune for oplysninger om bortskaffelse af batterier på en sikker måde.
- Produktet skal regelmæssigt ses efter, og sørg for, at batteridækslet sidder ordentligt fast. Hvis batteridækslet ikke kan sættes ordentligt på, må produktet ikke længere bruges, og det skal holdes ude af børns rækkevidde.
- Hvis du mener, at et batteri er blevet slugt eller placeret i en del af kroppen, skal du straks søge lægehjælp. Hvis du har mistanke om, at dit barn har slugt eller sat et knapbatteri i kroppen, skal du øjeblikkeligt søge lægehjælp.
- Lækage fra batteriet: Batteriet indeholder kemikalier, som skal behandles på samme måde som andre kemikalier. Tag forholdsregler i brug ved håndtering af lækede batterikemikalier. Batterikemikalier må ikke placeres i nærheden af øjnene eller indtages. Hvis dette sker, skal du øjeblikkeligt søge lægehjælp.

### TEKNISKE OPLYSNINGER

Ventilator	30" SYROS jævnstrømsventilator (DC)
Ventilatormodeller	SKU# 513071
Nominel spænding	220-240V~ 50Hz
Nominel watt (motor)	26 W
Lyskilde	Dette produkt indeholder en lyskilde i energiklassen F
Nominel watt (pære)	LED ,18 W, farveskift: 3000K-4000K-6000K
Batteri til fjernbetjeningen	2 x AAA (medfølger ikke)
Vægt	3,2 kg
Mål på kaleche	H: 110 mm Dia: 150 mm

### GARANTIOPLYSNINGER

**I EUROPA** – Hvis du er kunde i Europa, kan du få garantioplysninger af forhandleren, som du købte ventilatoren af.

**REMOTE CONTROL**

1. Test the remote by pressing and hold any button. A red LED will be lit up at the top of the remote to indicate that there is power to the remote and it is ready for use to control the fan.
2. Follow the guide below to operate the fan and learn the functions.

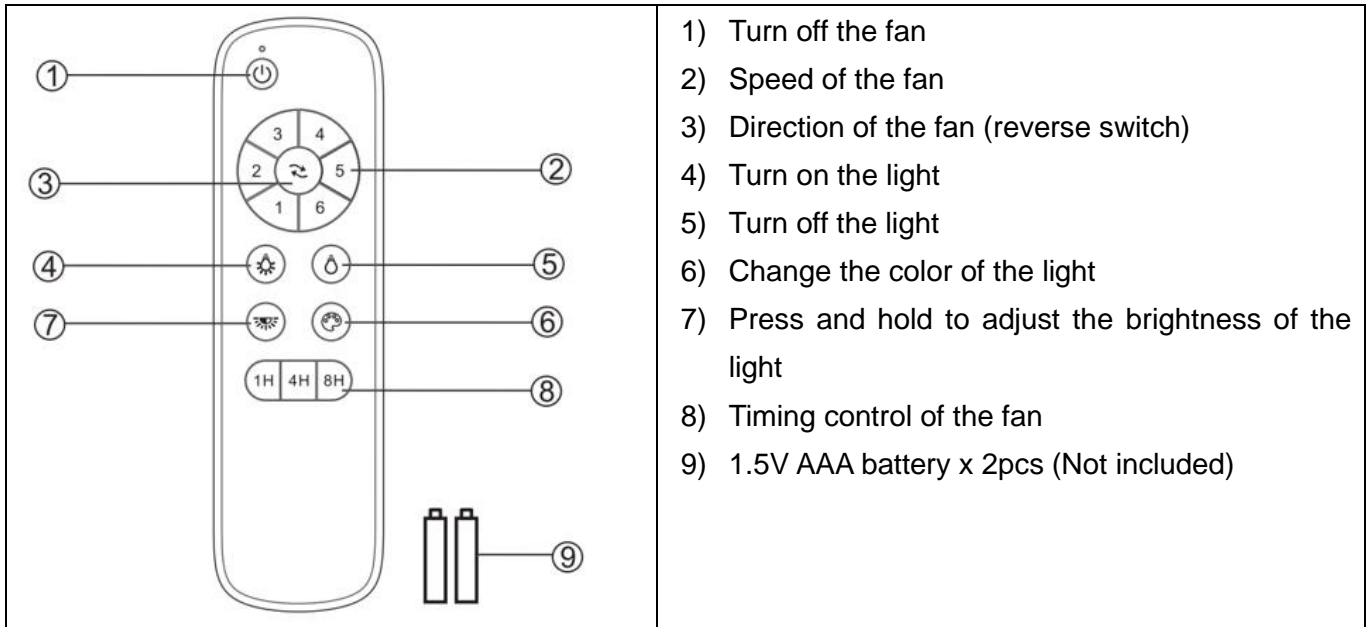

The remote has memory function. If the fan or light is turned off by the isolating switch over 7 seconds, the next time to turn on the fan or light will be on last setting.

**REPAIRING THE FAN RECEIVER & REMOTE PAIRING**

**NOTE: The pairing of the remote and receiver has been done at the factory.**

**When the ceiling fan is installed, pairing the fan receiver and remote is NOT required.**

Should the remote and receiver lose control after installation or during use, the pairing of the remote and the receiver must be repaired. Below are the operating symptoms and method to repair the pairing of the DC ceiling fan remote and receiver.

**Issues:**

- Loss of control - Fan is only running at high speed after installation.
- Loss of control - No reverse function after installation
- Loss of control - Remote cannot communicate with the receiver.

**Solution:**

- Switch off the main power of ceiling fan.
- Switch on the main power of the ceiling fan. Press and hold the “” button on the remote for 5 seconds within 30 seconds after switching on. There will be a long sound ‘beep’ from the receiver to indicate that the pairing process is successful.
- Turn on and select the different speed of the ceiling fan to check the operation of the fan.

**AFTER INSTALLATION**

**NOTE:** Ceiling fans tend to move during operation due to the fact that they are mounted on a rubber grommet. If the fan was mounted rigidly to the ceiling it would cause excessive vibration. Movement of a few centimetres is quite acceptable and DOES NOT suggest any problem.

**NOISE:**

When it is quiet (especially at night) you may hear occasional small noises. Please allow a 24-hour “settling-in” period, most noises associated with a new fan disappear during this time.

The manufacturer’s warranty covers actual faults that may develop and NOT minor complaints such as hearing the motor run – All electric motors are audible to some extent.

**CARE & CLEANING**

**NOTE:** Always turn OFF the power at the mains switch before performing any maintenance or attempting to clean your fan.

- Every 6 months periodic cleaning of your ceiling fan is the only maintenance required. Use a soft brush or lint free cloth to avoid scratching the paint finish. Please turn off electricity power when you do so.
- Do not soak or immerse your ceiling fan in the water or other liquids. It could damage the motor or the blades and create the possibility of an electrical shock.
- Ensure that the fan does not come in contact with any organic solvents or cleaners.
- To clean the fan blade, wipe with only a damp clean cloth with NO organic solvents or cleaners.
- The motor has a permanently lubricated ball bearing so there is no need to oil.

**SAFETY PRECAUTIONS FOR BATTERY**

- **WARNING** – Keep new and used batteries away from children.
- **CAUTION** – Do not ingest battery—Chemical burn hazard.
- Always use 2 x AAA battery type with this ceiling fan remote controller.
- Ensure the batteries are inserted with the correct polarity.
- To prevent false operation during battery insertion or replacement, this ceiling fan must be disconnected from the supply mains.
- non-rechargeable batteries are not to be recharged;
- different types of batteries or new and used batteries are not to be mixed;
- Remove batteries from the product when not in use for long periods of time.
- Batteries must be removed from the remote transmitter before it is discarded.
- Dispose of exhausted batteries immediately and safely (so they cannot be retrieved by children). Batteries can still be dangerous. Contact your local council to safely dispose of the battery.
- Regularly check the product and make sure the battery box lid is correctly secured. If the battery compartment does not close securely, stop using the product and keep it away from children.
- If you think batteries might have been swallowed or placed inside any part of the body, seek immediate medical attention. If you suspect your child has swallowed or inserted a button battery, call the emergency number of your country if you are in Europe for fast, expert advice.
- Battery Leaks: Battery contains chemicals and should be treated as any chemical would. Take precautions when handling leaked battery chemicals. Battery chemicals should not be placed near the eyes or ingested. call the emergency number of your country if you are in Europe for fast, expert advice.

**TECHNICAL INFORMATION**

Fan	30" SYROS DC Fan
Fan Models	SKU# 513071
Rated Voltage	220-240V~ 50Hz
Rated Wattage (Motor)	26W
Lighting source	This product contains a light source of energy efficiency class F
Rated wattage (Lamp)	LED ,18W, Colour Shifting:3000K-4000K-6000K
Battery for remote	2 x AAA (Not Included)
Weight	3.2kg
Canopy Dimensions	H:110mm Dia:150mm

**WARRANTY INFORMATION**

**IN EUROPE** – If you are a European customer, please contact the retail outlet where the fan was purchased for warranty service.

**KAUKOSÄÄDIN**

1. Testaa kaukosäädin pitämällä mitä tahansa painiketta painettuna. Punainen LED-valo syttyy kaukosäätimen yläosassa merkiksi siitä, että kaukosäätimeen on kytketty virta ja se on valmis käytettäväksi tuulettimen ohjaamiseen.
2. Noudata alla olevia ohjeita, kun käytät tuuletinta ja opettelet sen toimintoja.

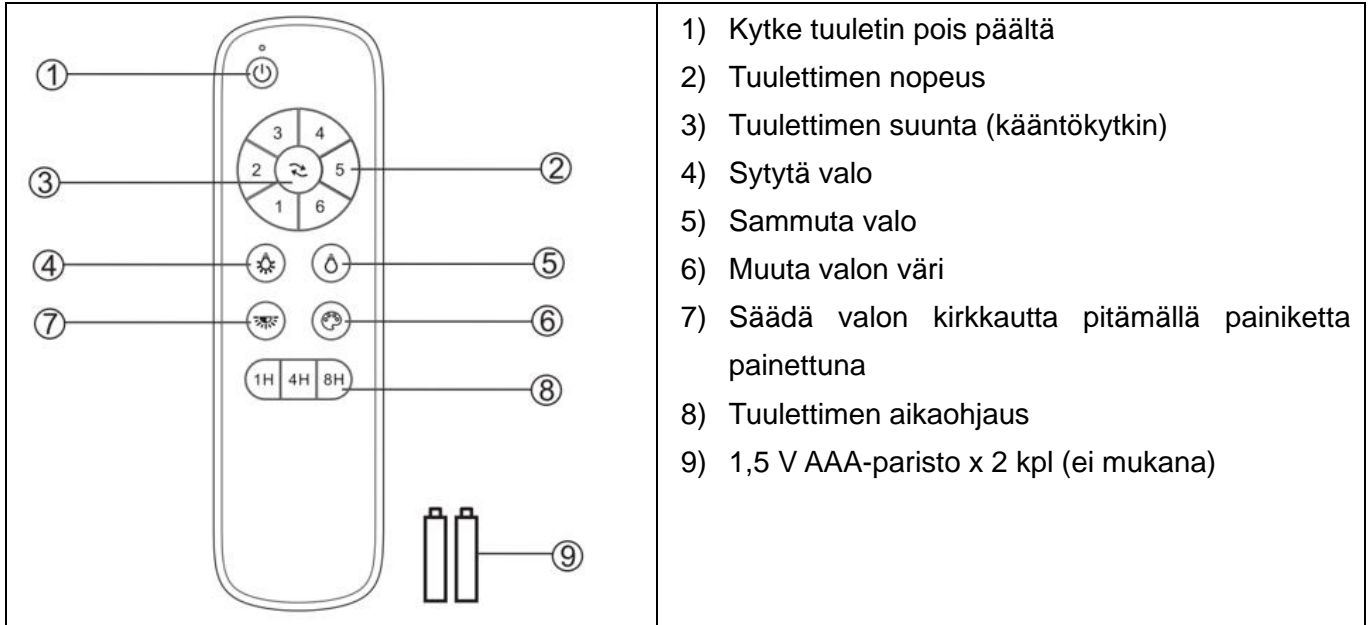

Kaukosäätimessä on muistitoiminto. Jos tuuletin tai valo kytketään pois päältä eristyskytkimellä yli 7 sekunnin ajaksi, seuraavan kerran kun tuuletin tai valo kytketään päälle käytetään viimeksi käytettyä asetusta.

**TUULETTIMEN VASTAANOTTIMEN JA KAUKOSÄÄTIMEN VÄLISEN PARILIITOKSEN KORJAAMINEN**

**HUOMAA:** Kaukosäätimen ja vastaanottimen pariliitos on muodostettu tehtaalla.

**Kun kattotuuletin asennetaan, tuulettimen vastaanottimen ja kaukosäätimen pariliitosta EI tarvitse tehdä.**

Jos kaukosäätimen ja vastaanottimen yhteys menetetään asennuksen jälkeen tai käytön aikana, kaukosäätimen ja vastaanottimen pariliitos on korjattava. Alla ovat toiminnot ja menetelmät DC-kattotuulettimen kaukosäätimen ja vastaanottimen pariliitoksen korjaamiseksi.

**Ongelmat:**

- Ohjauksen menetys – tuuletin käy asennuksen jälkeen vain suurella nopeudella.
- Ohjauksen menetys – ei kääntötoimintoa asennuksen jälkeen
- Ohjauksen menetys – kaukosäädin ei kommunikoi vastaanottimen kanssa.

**Ratkaisu:**

- Katkaise kattotuulettimen verkkovirta.
- Kytke kattotuulettimen verkkovirta uudelleen. Pidä kaukosäätimen “”-painiketta painettuna 5 sekunnin ajan 30 sekunnin kuluessa päälle kytkemisestä. Vastaanottimesta kuuluu pitkä ”piippaus”, joka osoittaa, että pariliitoksen muodostaminen onnistui.
- Kytke kattotuuletin päälle ja valitse eri nopeuksia tarkistaaksesi tuulettimen toiminnan.

## ASENNUKSEN JÄLKEEN

**HUOMAA:** Kattotuulettimilla on taipumus siirtyä käytön aikana johtuen siitä, että ne on asennettu kumiseen läpivientiin. Jos tuuletin asennettaisiin jäykästi kattoon, se aiheuttaisi liiallista tärinää. Muutaman senttimetrin siirtyminen on täysin hyväksyttävää EIKÄ viittaa mihinkään ongelmaan.

### **MELU:**

Kun on hiljaista (erityisesti yöllä), saatat kuulla satunnaisia pieniä ääniä. Salli 24 tunnin "asettumis aika", useimmat uuteen tuulettimeen liittyvät äänet häviävät tänä aikana.

Valmistajan takuu kattaa todelliset viat, joita voi kehittyä. Se EI kata vähäisiä valituksia, kuten moottorin käymisen kuuleminen – kaikki sähkömoottorit pitävät ääntä jossain määrin.

## HOITO JA PUHDISTAMINEN

**HUOMAA:** Kytke aina virta pois pääkytkimestä, ennen kuin teet mitään huoltotoimenpiteitä tai yrität puhdistaa tuuletinta.

- Kattotuulettimen säännöllinen puhdistus 6 kuukauden välein on ainoa tarvittava huolto. Käytä pehmeää harjaa tai nukkaamatonta liinaa, jotta vältät maalipinnan naarmuuntumisen. Kytke tällöin virta pois päältä.
- Älä liota kattotuuletinta vedessä tai muissa nesteissä tai upota sitä niihin. Se voi vahingoittaa moottoria tai siipiä ja aiheuttaa mahdollisen sähköiskun.
- Varmista, että tuuletin ei joudu kosketuksiin orgaanisten liuottimien tai puhdistusaineiden kanssa.
- Puhdista tuulettimen siipi vain kostealla puhtaalla liinalla, jossa EI ole orgaanisia liuottimia tai puhdistusaineita.
- Moottorissa on kestovoideltu kuulalaakeri, joten sitä ei tarvitse voidella.

### PARISTOJA KOSKEVAT VAROTOIMET

- **VAROITUS** – pidä uudet ja käytetyt paristot poissa lasten ulottuvilta.
- **HUOMIO** – älä nielaise paristoa – kemiallisen palovamman vaara.
- Käytä aina 2 x AAA-paristoja kattotuulettimen kaukosäätimessä.
- Varmista, että paristot on asetettu oikein napaisuuden mukaan.
- Kattotuuletin on irrotettava sähkövirrasta paristojen asettamisen tai vaihtamisen ajaksi, jotta estetään sen virheellinen toiminta tänä aikana.
- Paristoja, joita ei ole tarkoitettu ladattaviksi, ei saa ladata;
- erityyppisiä paristoja tai uusia ja käytettyjä paristoja ei saa sekoittaa keskenään;
- Poista paristot tuotteesta, jos sitä ei käytetä pitkään aikaan.
- Paristot on poistettava kaukosäätimestä ennen sen hävittämistä.
- Hävitä loppuun käytetyt paristot välittömästi ja turvallisesti (niin, etteivät lapset saa niitä käsiinsä). Paristot voivat edelleen olla vaarallisia. Ota yhteyttä paikallisiin viranomaisiin paristojen turvallisesta hävittämisestä.
- Tarkasta tuote säännöllisesti ja varmista, että paristolokeron kansi on kunnolla kiinni. Jos paristolokero ei mene kiinni kunnolla, lopeta tuotteen käyttö ja pidä se poissa lasten ulottuvilta.
- Jos epäilet, että paristoja on voitu niellä tai ne ovat joutuneet johonkin kehon osaan, hakeudu välittömästi lääkärin hoitoon. Jos epäilet, että lapsesi on nielaissut nappipariston tai työntänyt sen johonkin kehon osaan, soita Euroopassa oman maasi hätänumeroon, jotta saat nopeaa ja asiantuntevaa neuvontaa.
- Paristo vuotaa: Paristo sisältää kemikaaleja, ja sitä on käsiteltävä kuten mitä tahansa kemikaalia. Noudata varotoimia käsitellessäsi vuotaneita paristokemikaaleja. Paristokemikaaleja ei saa laittaa silmien lähelle eikä niitä saa niellä. Soita Euroopassa oman maasi hätänumeroon, jotta saat nopeaa ja asiantuntevaa neuvontaa.

### TEKNISET TIEDOT

Tuuletin	30" SYROS DC-tuuletin
Tuuletinmallit	SKU# 513071
Nimellisjännite	220–240 V~ 50 Hz
Nimellisteho (moottori)	26 W
Valonlähde	Tämä tuote sisältää energiatehokkuusluokan F valonlähteen.
Nimellisteho (lamppu)	LED ,18 W, väri vaihtelu:3000K–4000K–6000K
Kaukosäätimen paristot	2 x AAA (ei mukana)
Paino	3,2 kg
Kuvun mitat	K:110 mm Halkaisija:150 mm

### TAKUUTIEDOT

**EUROOPPA** – jos olet eurooppalainen asiakas, ota takuuasioissa yhteys siihen liikkeeseen, josta ostit tuulettimen.

**TÉLÉCOMMANDE**

1. Testez la télécommande en appuyant sur n'importe quel bouton. Un voyant rouge s'allume en haut de la télécommande pour indiquer que la télécommande est sous tension et quelle est prête à être utilisée pour contrôler le ventilateur
2. Suivez le guide ci-dessous pour faire fonctionner le ventilateur et apprendre les fonctions.

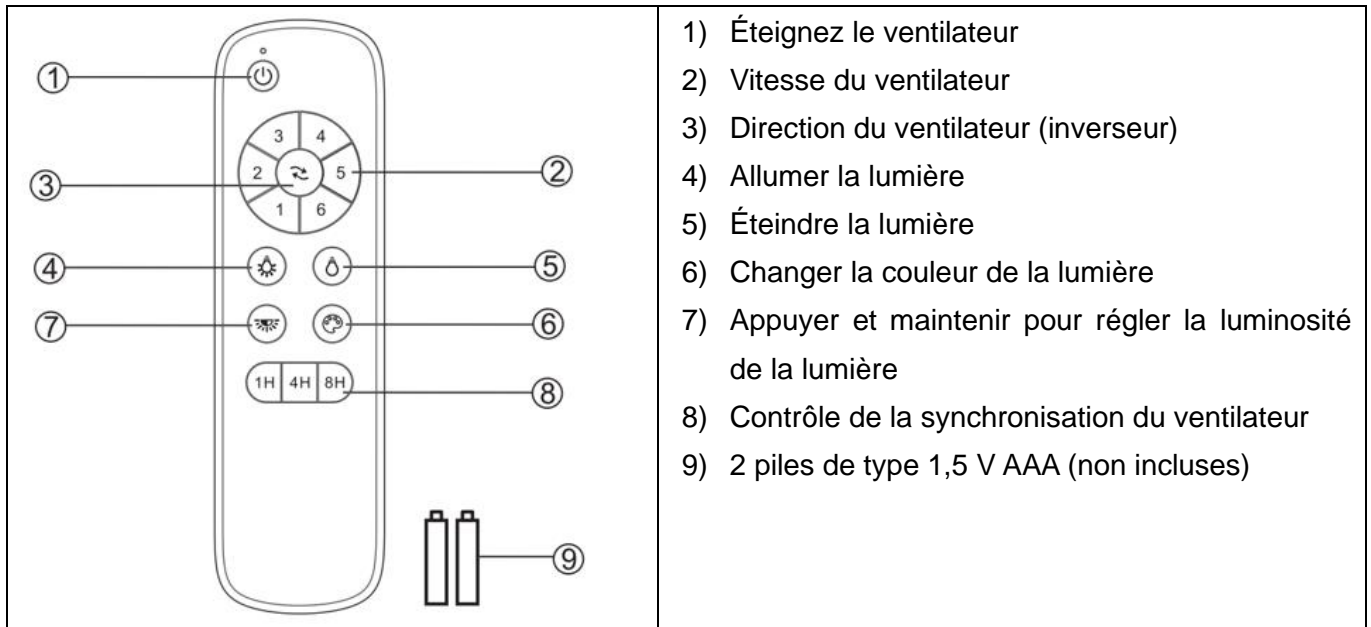

La télécommande est dotée d'une fonction de mémorisation. Si le ventilateur ou la lumière est éteint(e) par l'interrupteur d'isolation pendant plus de 7 secondes, la prochaine fois que le ventilateur ou la lumière sera allumé(e), ce sera sur la base du dernier réglage.

**RÉPARATION DE L'APPARIEMENT DU RÉCEPTEUR ET DE LA TÉLÉCOMMANDE DU VENTILATEUR**

**REMARQUE : L'appairage de la télécommande et du récepteur a été fait en usine.**

**Lorsque le ventilateur de plafond est installé, l'appairage du récepteur et de la télécommande du ventilateur n'est PAS nécessaire.**

Si la télécommande et le récepteur perdent le contrôle après l'installation ou pendant l'utilisation, l'appairage de la télécommande et du récepteur doit être rétabli. Vous trouverez ci-dessous les symptômes des problèmes de fonctionnement et la méthode de rétablissement de l'appariement de la télécommande et du récepteur du ventilateur de plafond CC.

**Problèmes :**

- Perte de contrôle - Le ventilateur ne fonctionne qu'à grande vitesse après l'installation.
- Perte de contrôle - Pas de fonctionnement inverse après l'installation
- Perte de contrôle - La télécommande ne peut pas communiquer avec le récepteur.



**Solution :**

- Coupez l'alimentation principale du ventilateur de plafond.
- Mettez le ventilateur de plafond sous tension. Appuyer sur le bouton “” de la télécommande et maintenez-le enfoncé pendant 5 secondes dans les 30 secondes qui suivent la mise sous tension. Le récepteur émettra un long « bip » sonore pour indiquer que le processus d'appariement a réussi.
- Mettez le ventilateur de plafond en marche et sélectionnez différentes vitesses pour vérifier le fonctionnement du ventilateur.

**APRÈS L'INSTALLATION**

**REMARQUE :** Les ventilateurs de plafond ont tendance à bouger quand ils fonctionnent du fait qu'ils sont montés sur un œillet en caoutchouc. Si le ventilateur était monté de façon rigide au plafond, cela causerait des vibrations excessives. Un mouvement de quelques centimètres est tout à fait acceptable et N'INDIQUE PAS un problème.

**BRUIT :**

Lorsque l'ambiance est calme (en particulier la nuit), il se peut que vous entendiez de faibles bruits occasionnels. Veuillez prévoir une période de « rodage » de 24 heures : la plupart des bruits associés à un ventilateur neuf disparaissent pendant cette période.

La garantie du fabricant couvre les défauts réels susceptibles d'apparaître et NON les réclamations mineures telles que le bruit de fonctionnement du ventilateur : tous les moteurs électriques sont audibles dans une certaine mesure.

**ENTRETIEN ET NETTOYAGE**

**REMARQUE :** Coupez toujours l'alimentation au niveau de l'interrupteur secteur avant tout entretien ou toute tentative de nettoyage du ventilateur.

- Le seul entretien requis est un nettoyage tous les 6 mois de votre ventilateur de plafond. Utilisez une brosse à poils souples ou un chiffon non pelucheux pour éviter de rayer la peinture. Veuillez couper l'alimentation secteur lors de cette opération.
- Ne trempez pas ou n'immergez pas le ventilateur de plafond dans l'eau ou dans d'autres liquides. Cela pourrait endommager le moteur ou les pales et créer un risque de choc électrique.
- Veillez à ce que le ventilateur n'entre pas en contact avec des solvants organiques ou des détergents.
- Pour nettoyer les pales du ventilateur, essuyez-les avec un chiffon propre et humide seulement, sans solvant organique ni détergent.
- Le moteur dispose d'un roulement à billes lubrifié en permanence, il n'y a donc pas besoin de l'huiler.

**CONSIGNES DE SÉCURITÉ CONCERNANT LES PILES**

- **AVERTISSEMENT** – Maintenez les piles neuves et usagées hors de portée des enfants.
- **ATTENTION** – Ne pas ingérer les piles, risque de brûlure chimique.
- Utilisez toujours 2 piles de type AAA avec la télécommande de ce ventilateur de plafond.
- Les piles doivent être insérées dans le sens de polarité indiqué.
- Afin d'éviter une mise en marche inattendue pendant l'insertion ou le remplacement des piles, ce ventilateur de plafond doit être débranché de l'alimentation secteur.
- Ne rechargez pas de piles non rechargeables ;
- ne mélangez pas différents types de piles, ou des piles neuves et des piles usagées.
- Retirez la pile du produit lorsqu'il n'est pas utilisé pendant longtemps.
- Les piles doivent être retirées de la télécommande avant d'être jetées.
- Jetez les piles épuisées immédiatement et de manière sécurisée (afin qu'elles ne puissent pas être récupérées par des enfants). Les piles usées restent dangereuses. Contactez les autorités locales pour éliminer les piles en toute sécurité.
- Vérifiez régulièrement le produit et assurez-vous que le couvercle du compartiment des piles est bien fermé. Si le compartiment des piles ne peut pas être fermé solidement, cessez d'utiliser le produit et maintenez-le hors de portée des enfants.
- Si vous pensez que des piles ont peut-être été avalées ou mises dans une partie du corps, consultez immédiatement un médecin. Si vous pensez que votre enfant a avalé ou inséré une pile bouton, appelez le numéro d'urgence de votre pays si vous êtes en Europe pour obtenir rapidement un avis d'expert.
- Fuites de piles : Les piles contiennent des produits chimiques et doivent être traitées comme tout produit chimique. Prenez des précautions lors de la manipulation de produits chimiques sortis d'une pile qui fuit. Les produits chimiques des piles ne doivent en aucun cas être ingérés ni entrer en contact avec les yeux. Appelez le numéro d'urgence de votre pays si vous êtes en Europe pour obtenir rapidement un avis d'expert.

**INFORMATIONS TECHNIQUES**

Ventilateur	Ventilateur CC 30" SYROS
Modèles de ventilateurs	RÉFÉRENCE 513071
Tension nominale	220-240 V~ 50 Hz
Puissance nominale (moteur)	26 W
Source lumineuse	Ce produit contient une source lumineuse de classe d'efficacité énergétique F.
Puissance nominale (lampe)	LED, 18 W, Changement de couleur : 3000K-4000K-6000K
Piles pour télécommande	2 piles AAA (non fournies)
Poids	3,2 kg
Dimensions du cache	H : 110 mm Dia : 150 mm

**INFORMATIONS SUR LA GARANTIE**

**EN EUROPE** – Si vous êtes un client européen, veuillez contacter le point de vente où le ventilateur a été acheté pour bénéficier de la garantie.

## FERNBEDIENUNG

1. Testen Sie die Fernbedienung, indem Sie eine beliebige Taste drücken und gedrückt halten. Eine rote LED leuchtet oben auf der Fernbedienung auf, um anzuzeigen, dass die Fernbedienung mit Strom versorgt wird und zur Steuerung des Ventilators bereit ist.
2. Befolgen Sie die untenstehende Anleitung, um den Ventilator zu bedienen und die Funktionen zu erlernen.

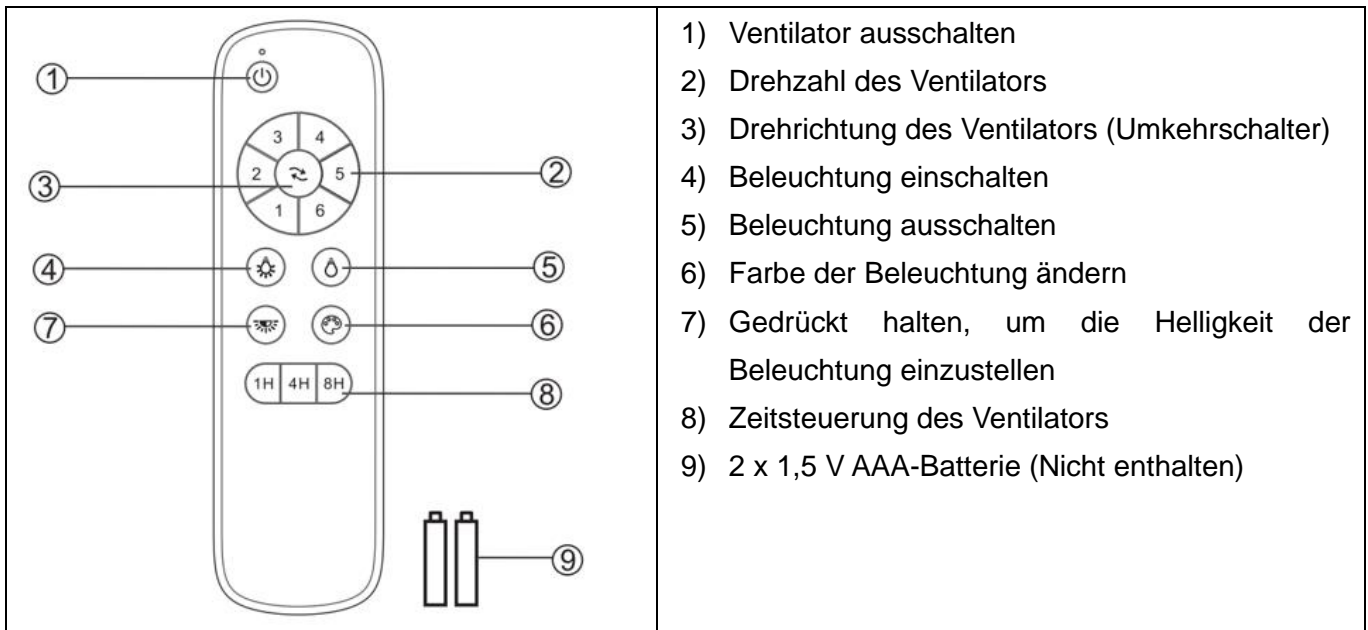

Die Fernbedienung besitzt eine Speicherfunktion. Wenn der Ventilator oder die Beleuchtung durch den Trennschalter länger als 7 Sekunden ausgeschaltet wird, erfolgt das nächste Einschalten des Ventilators oder der Beleuchtung mit der letzten Einstellung.

## KOPPLUNG ZWISCHEN EMPFÄNGER UND SENDER WIEDERHERSTELLEN

**HINWEIS: Die Kopplung von Fernbedienung und Empfänger ist werkseitig vorgenommen worden. Wenn der Deckenventilator installiert ist, ist eine Kopplung von Ventilatorenreceiver und Fernbedienung NICHT erforderlich.**

Falls nach der Installation oder während des Gebrauchs die Ansteuerung zwischen Fernsteuerung und Empfänger verloren geht, müssen beide Komponenten wieder gekoppelt werden. Die folgenden Hinweise beschreiben Störungen während des Betriebs und Abhilfemaßnahmen, mit denen die Kopplung zwischen Empfänger und Sender wieder hergestellt werden kann.

### **Probleme:**

- Kontrollverlust – Ventilator läuft nach der Installation nur noch mit hoher Geschwindigkeit.
- Ansteuerungsproblem – Kein Linkslauf nach der Installation
- Kontrollverlust – Die Fernbedienung kann nicht mit dem Receiver kommunizieren.

**Lösung:**

- Deckenventilator ausschalten.
- Deckenventilator einschalten. Halten Sie die “” Taste auf der Fernbedienung innerhalb von 30 Sekunden nach dem Einschalten 5 Sekunden lang gedrückt. Der Receiver gibt einen langen Piepton von sich, um anzuzeigen, dass der Kopplungsvorgang erfolgreich war.
- Schalten Sie das Gerät ein und stellen Sie eine andere Drehzahl ein, um die Funktion des Ventilators zu überprüfen.

**NACH DER MONTAGE**

**HINWEIS:** Deckenventilatoren neigen dazu, während des Betriebs unruhig zu laufen, da sie auf einer Gummidichtung montiert sind. Wenn der Ventilator fest an der Decke montiert wäre, würden übermäßige Vibrationen entstehen. Eine Bewegung von wenigen Zentimetern ist durchaus akzeptabel und deutet NICHT auf ein Problem hin.

**GERÄUSCHE:**

In einer ruhigen Umgebung (insbesondere nachts) hören Sie gelegentlich vielleicht leise Geräusche. Bitte haben Sie Geduld. Nach einer „Einlaufzeit“ von 24 Stunden, verschwinden die meisten durch einen neuen Ventilator erzeugten Geräusche.

Die Herstellergarantie deckt reale Mängel ab, die auftreten können, jedoch KEINE geringfügigen Beanstandungen, wie zum Beispiel ein hörbar laufender Motor – alle Elektromotoren geben gewisse Geräusche ab.

**PFLEGE UND REINIGUNG**

**HINWEIS: Schalten Sie vor Reinigungs- und Pflegearbeiten am Ventilator immer die Stromversorgung am Hauptschalter aus.**

- Die regelmäßige halbjährliche Reinigung Ihres Deckenventilators ist die einzige Wartung, die erforderlich ist. Benutzen Sie eine weiche Bürste oder ein fusselfreies Tuch, um zu verhindern, dass die Lackierung zerkratzt wird. Bitte schalten Sie die Stromversorgung aus, wenn Sie das Gerät reinigen.
- Tauchen Sie den Deckenventilator NICHT in Wasser oder andere Flüssigkeiten ein. Dadurch könnten der Motor oder die Rotorblätter beschädigt und möglicherweise ein Stromschlag verursacht werden.
- Achten Sie darauf, dass der Ventilator nicht mit organischen Lösungsmitteln oder Reinigungsmitteln in Berührung kommt.
- Wischen Sie die Rotorblätter nur mit einem feuchten Tuch OHNE organische Lösungsmittel oder Reinigungsmittel sauber.
- Der Motor ist mit einem dauergeschmierten Kugellager versehen. Er muss also nicht geschmiert werden.

**SICHERHEITSVORKEHRUNGEN FÜR BATTERIEN**

- **WARNUNG** – Halten Sie neue und gebrauchte Batterien von Kindern fern.
- **VORSICHT** - Batterie nicht verschlucken – Verätzungsgefahr.
- Verwenden Sie mit dieser Deckenventilator-Fernbedienung immer zwei AAA-Batterien.
- Achten Sie darauf, dass die Batterien mit der richtigen Polarität eingelegt sind.
- Um Fehler beim Einsetzen oder Auswechseln der Batterien zu vermeiden, muss der Deckenventilator vom Stromnetz getrennt werden.
- Nicht wiederaufladbare Batterien dürfen nicht geladen werden.
- Neue und gebrauchte Batterien dürfen nicht gemischt werden.
- Entfernen Sie die Batterien aus dem Gerät, wenn Sie es über einen längeren Zeitraum nicht benutzen.
- Die Batterien müssen aus der Fernbedienung entfernt werden, bevor sie entsorgt wird.
- Entsorgen Sie verbrauchte Batterien sofort und sicher (sodass sie von Kindern nicht gefunden werden können). Leere Batterien können weiterhin gefährlich sein. Wenden Sie sich an Ihre örtliche Gemeindeverwaltung, um die Batterie sicher zu entsorgen.
- Überprüfen Sie das Produkt regelmäßig und vergewissern Sie sich, dass der Deckel des Batteriefachs richtig befestigt ist. Wenn sich das Batteriefach nicht korrekt schließen lässt, stellen Sie den Gebrauch des Gerätes ein und halten Sie es von Kindern fern.
- Wenn Sie glauben, dass Batterien verschluckt wurden oder in einen Teil des Körpers eingeführt wurden, suchen Sie sofort einen Arzt auf. Wenn Sie den Verdacht haben, dass Ihr Kind eine Knopfzelle verschluckt hat, rufen Sie die Notrufnummer Ihres Landes an, wenn Sie sich in Europa befinden, um schnellen und fachkundigen Rat zu erhalten.
- Ausgelaufene Batterie: Die Batterie enthält Chemikalien, die wie jede andere Chemikalie behandelt werden sollten. Treffen Sie Vorsichtsmaßnahmen beim Umgang mit ausgelaufenen Batteriechemikalien. Batterieflüssigkeiten dürfen nicht in Augennähe gebracht oder verschluckt werden. Rufen Sie die Notrufnummer Ihres Landes an, wenn Sie sich in Europa befinden, um schnellen, fachkundigen Rat zu erhalten.

**TECHNISCHE DATEN**

Ventilator	30" SYROS Gleichstromventilator
Ventilatormodelle	SKU# 513071
Nennspannung	220 - 240 VAC, 50 Hz
Nennleistung (Motor)	26 W
Lichtquelle	Dieses Produkt enthält ein Leuchtmittel der Energieeffizienzklasse F
Nennleistung (Lampe)	LED ,18 W, Farbverschiebung: 3000 K - 4000 K - 6000 K
Batterien für Fernbedienung	2 x AAA (nicht enthalten)
Gewicht	3,2 kg
Maße der Konsole	H: 110 mm Durchmesser: 150 mm

**GARANTIEINFORMATIONEN**

**IN EUROPA** – Wenn Sie europäischer Kunde sind, wenden Sie sich bitte an die Verkaufsstelle, bei der Sie den Ventilator gekauft haben, um Garantieleistungen in Anspruch zu nehmen.

**ΤΗΛΕΧΕΙΡΙΣΤΗΡΙΟ**

1. Ελέγξτε το τηλεχειριστήριο πατώντας και κρατώντας οποιοδήποτε κουμπί. Ένα κόκκινο LED θα ανάψει στο άνω μέρος του τηλεχειριστηρίου για να υποδηλώσει ότι υπάρχει ισχύς στο τηλεχειριστήριο και ότι είναι έτοιμο για έλεγχο του ανεμιστήρα.
2. Τηρήστε τον παρακάτω οδηγό για να θέσετε σε λειτουργία τον ανεμιστήρα και να μάθετε τις λειτουργίες.

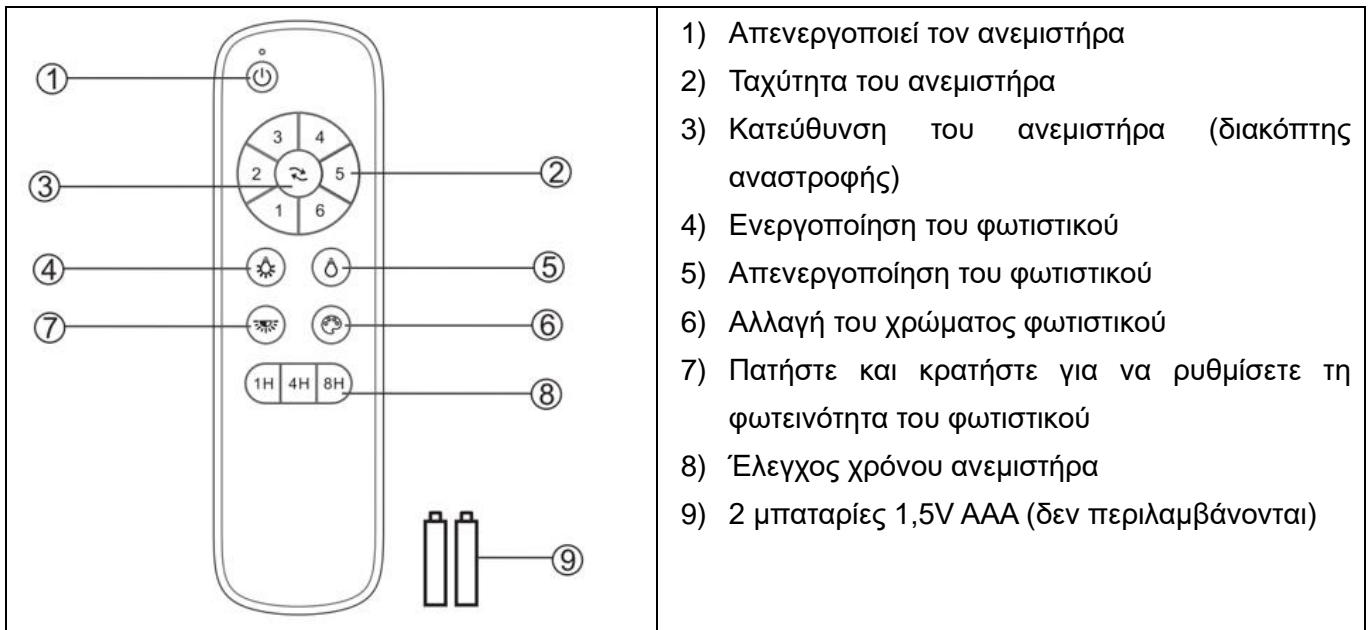

Το τηλεχειριστήριο διαθέτει λειτουργία μνήμης. Εάν ο ανεμιστήρας ή το φωτιστικό απενεργοποιηθούν από τον διακόπτη απομόνωσης σε 7 δευτερόλεπτα, την επόμενη φορά που θα ενεργοποιηθεί ο ανεμιστήρας ή το φωτιστικό, θα τεθεί σε λειτουργία η τελευταία ρύθμιση.

**ΑΠΟΚΑΤΑΣΤΑΣΗ ΤΗΣ ΣΥΖΕΥΞΗΣ ΔΕΚΤΗ ΚΑΙ ΤΗΛΕΧΕΙΡΙΣΤΗΡΙΟΥ**

**ΣΗΜΕΙΩΣΗ:** Η σύζευξη του τηλεχειριστηρίου και του δέκτη έχει γίνει στο εργοστάσιο.

**ΔΕΝ** απαιτείται σύζευξη δέκτη ανεμιστήρα και τηλεχειριστηρίου εφόσον έχει εγκατασταθεί ο ανεμιστήρας οροφής.

Αν χαθεί ο έλεγχος του δέκτη από το τηλεχειριστήριο μετά την εγκατάσταση ή κατά τη λειτουργία του ανεμιστήρα, θα πρέπει να αποκαταστήσετε τη σύζευξη. Παρακάτω αναφέρονται οι ενδείξεις απόζευξης και η μέθοδος αποκατάστασης της σύζευξης ανάμεσα στο τηλεχειριστήριο και τον δέκτη του ανεμιστήρα οροφής DC.

**Προβλήματα:**

- Απώλεια του ελέγχου – Ο ανεμιστήρας λειτουργεί μόνο στην υψηλή ταχύτητα μετά την εγκατάσταση.
- Απώλεια του ελέγχου – Ο ανεμιστήρας δε λειτουργεί αντίστροφα μετά την εγκατάσταση.
- Απώλεια του ελέγχου – Το τηλεχειριστήριο δεν επικοινωνεί με το δέκτη.

**Αντιμετώπιση:**

- Αποσυνδέστε τον ανεμιστήρα οροφής από την παροχή ρεύματος.
- Συνδέστε τον ανεμιστήρα οροφής στην παροχή ρεύματος. Κρατήστε πατημένο το κουμπί “” στο τηλεχειριστήριο για 5 δευτερόλεπτα εντός 30 δευτερολέπτων μετά την ενεργοποίηση. Θα ακουστεί ένας μακρύς ήχος «μπιπ» από το δέκτη, υποδεικνύοντας ότι η διαδικασία σύζευξης είναι επιτυχής.
- Ενεργοποιήστε και επιλέξτε διαφορετική ταχύτητα στον ανεμιστήρα οροφής για να ελέγξετε τη λειτουργία του.

**ΚΑΤΟΠΙΝ ΕΓΚΑΤΑΣΤΑΣΗΣ**

**ΣΗΜΕΙΩΣΗ:** Οι ανεμιστήρες οροφής έχουν την τάση να κινούνται κατά τη διάρκεια της λειτουργίας επειδή είναι στερεωμένοι πάνω σε ελαστική ροδέλα. Αν ο ανεμιστήρας ήταν στερεωμένος στην οροφή επάνω σε άκαμπτα στοιχεία, αυτό θα προκάλούσε υπερβολικές δονήσεις. Η μετακίνηση κατά μερικά εκατοστά είναι αρκετά αποδεκτή και ΔΕΝ συνιστά πρόβλημα.

**ΘΟΡΥΒΟΣ:**

Όταν επικρατεί ησυχία (ιδιαίτερα τη νύχτα), ενδέχεται να ακούσετε σποραδικά μικρούς θορύβους. Περιμένετε ένα 24ωρο ώσπου να εξομαλυνθεί η λειτουργία του ανεμιστήρα. Οι περισσότεροι θόρυβοι που ακούγονται όταν λειτουργεί για πρώτη φορά ο ανεμιστήρας θα εξαφανιστούν μετά από αυτό το διάστημα.

Η εγγύηση του κατασκευαστή καλύπτει πραγματικά σφάλματα που μπορεί να παρουσιαστούν και ΟΧΙ παράπονα ή σσονος σημασίας, όπως ο ήχος λειτουργίας του μοτέρ – όλοι οι ηλεκτρικοί κινητήρες εκπέμπουν κάποιο θόρυβο.

**ΦΡΟΝΤΙΔΑ ΚΑΙ ΚΑΘΑΡΙΣΜΟΣ**

**ΣΗΜΕΙΩΣΗ:** Απενεργοποιείτε πάντοτε τον ανεμιστήρα από το διακόπτη προτού να πραγματοποιήσετε εργασίες συντήρησης ή καθαρισμού.

- Η μόνη συντήρηση που απαιτεί ο ανεμιστήρας οροφής είναι ο περιοδικός καθαρισμός του κάθε 6 μήνες. Χρησιμοποιήστε μια μαλακή βούρτσα ή ένα πανί που δεν αφήνει χνούδι για να μη χαράξετε τη βαφή. Απενεργοποιείτε πάντοτε τον ανεμιστήρα από το διακόπτη πριν τον καθαρισμό.
- Μη μουλιάζετε και μη βυθίζετε τον ανεμιστήρα οροφής σε νερό ή άλλα υγρά. Μπορεί να υποστεί ζημιά το μοτέρ ή τα πτερύγια, ενώ αυξάνεται ο κίνδυνος ηλεκτροπληξίας.
- Προσέξτε να μην έρθει σε επαφή ο ανεμιστήρας με οργανικούς διαλύτες ή καθαριστικά.
- Για να καθαρίσετε τα πτερύγια του ανεμιστήρα, χρησιμοποιείτε μόνο ένα καθαρό νωπό πανί, χωρίς οργανικούς διαλύτες ή καθαριστικά.
- Το μοτέρ διαθέτει ένα ένσφαιρο έδρανο μόνιμης λίπανσης, οπότε δεν απαιτεί καμία λίπανση.

**ΠΡΟΦΥΛΑΞΕΙΣ ΑΣΦΑΛΕΙΑΣ ΓΙΑ ΤΗΝ ΜΠΑΤΑΡΙΑ**

- **ΠΡΟΕΙΔΟΠΟΙΗΣΗ** – Φυλάσσετε τις νέες και τις χρησιμοποιημένες μπαταρίες μακριά από παιδιά.
- **ΠΡΟΣΟΧΗ** – Μην καταπίνετε τις μπαταρίες—Κίνδυνος χημικού εγκαύματος.
- Χρησιμοποιείτε πάντα 2 μπαταρίες AAA με το τηλεχειριστήριο αυτού του ανεμιστήρα οροφής.
- Τοποθετήστε τις μπαταρίες με τη σωστή πολικότητα.
- Για να μην τεθεί κατά λάθος σε λειτουργία ο ανεμιστήρας κατά την εισαγωγή ή την αντικατάσταση των μπαταριών, πρέπει να αποσυνδέσετε τον ανεμιστήρα οροφής από την παροχή ρεύματος.
- Οι μη επαναφορτιζόμενες μπαταρίες δεν πρέπει να επαναφορτίζονται.
- Δεν επιτρέπεται χρήση μαζί διαφορετικών τύπων μπαταριών ή νέων και χρησιμοποιημένων μπαταριών.
- Αφαιρείτε τις μπαταρίες από το προϊόν, εφόσον δεν πρόκειται να χρησιμοποιηθεί για μεγάλο διάστημα.
- Οι μπαταρίες πρέπει να αφαιρούνται από το τηλεχειριστήριο προτού το απορρίψετε.
- Απορρίπτετε τις χρησιμοποιημένες μπαταρίες αμέσως και με ασφάλεια (έτσι ώστε να μην μπορούν να τις βρουν τα παιδιά). Οι άδειες μπαταρίες παραμένουν επικίνδυνες. Επικοινωνήστε με την τοπική δημοτική αρχή σχετικά με την ασφαλή απόρριψη της μπαταρίας.
- Ελέγχετε τακτικά το προϊόν για να βεβαιωθείτε ότι το καπάκι της θήκης μπαταριών είναι καλά ασφαλισμένο. Εάν δεν κλείνει καλά το καπάκι της θήκης μπαταριών, σταματήστε να χρησιμοποιείτε το προϊόν και φυλάξτε το μακριά από τα παιδιά.
- Αν πιστεύετε ότι κάποιος έχει καταπιεί μπαταρίες ή έχει τοποθετήσει μπαταρίες σε οποιοδήποτε μέρος του σώματός του, απευθυνθείτε αμέσως σε γιατρό. Αν υποπτεύεστε ότι το παιδί σας έχει καταπιεί μπαταρία-κουμπί ή έχει τοποθετήσει την μπαταρία μέσα στο σώμα του, καλέστε τις πρώτες βοήθειες στη χώρα σας, εάν βρίσκεστε στην Ευρώπη, για άμεση παροχή εξειδικευμένων συμβουλών.
- Διαρροές μπαταρίας: Η μπαταρίες περιέχουν χημικές ουσίες και πρέπει να τις μεταχειρίζεστε όπως όλες τις χημικές ουσίες. Λαμβάνετε προληπτικά μέτρα κατά τον χειρισμό χημικών που έχουν διαρρεύσει από μπαταρίες. Μην καταπίνετε χημικά υγρά μπαταριών και μην αγγίζετε τα μάτια σας με χημικά μπαταριών. Καλέστε τις πρώτες βοήθειες στη χώρα σας, εάν βρίσκεστε στην Ευρώπη, για άμεσες εξειδικευμένες συμβουλές.

**ΤΕΧΝΙΚΑ ΧΑΡΑΚΤΗΡΙΣΤΙΚΑ**

Ανεμιστήρας	Ανεμιστήρας 30" SYROS DC
Μοντέλα ανεμιστήρα	SKU# 513071
Ονομαστική τάση	220-240V~ 50Hz
Ονομαστική ισχύς (μοτέρ)	26W
Πηγή φωτισμού	Αυτό το προϊόν περιέχει μια πηγή φωτισμού κλάσης ενεργειακής απόδοσης F
Ονομαστική ισχύς (λαμπτήρας)	LED ,18W, Colour Shifting:3000K-4000K-6000K
Μπαταρία τηλεχειριστηρίου	2 x AAA (δεν περιλαμβάνονται)
Βάρος	3,2 kg
Διαστάσεις ροζέτας	Υ: 110 χιλ. Διάμ.: 150 χιλ.

**ΠΛΗΡΟΦΟΡΙΕΣ ΓΙΑ ΤΗΝ ΕΓΓΥΗΣΗ**

**ΣΤΗΝ ΕΥΡΩΠΗ** – Εάν είστε πελάτης από την Ευρώπη, απευθυνθείτε στο κατάστημα λιανικής όπου αγοράσατε τον ανεμιστήρα, για σέρβις στο πλαίσιο της εγγύησης.



**TÁVIRÁNYÍTÓ**

1. Tesztelje a távirányítót, ehhez nyomja meg és tartsa nyomva bármelyik gombot. A távirányító tetején egy piros LED világít, ami azt jelzi, hogy a távirányító áramellátást kap, és készen áll a ventilátor vezérlésére.
2. A ventilátor működtetéséhez és a funkciók megismeréséhez kövesse az alábbi útmutatót.

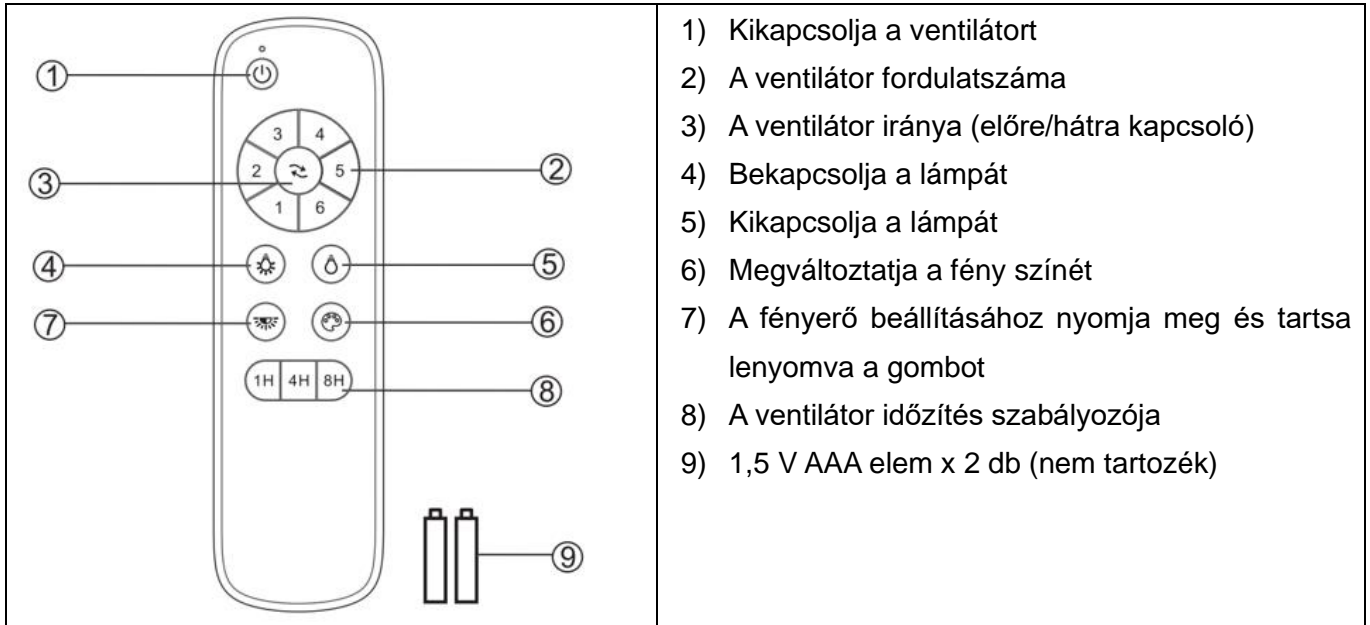

A távirányító memória funkcióval rendelkezik. Ha a ventilátort vagy a lámpát a leválasztókapcsolót a kikapcsolásnál több mint 7 másodpercig nyomja, akkor a ventilátor vagy a lámpa következő bekapcsolásakor az utolsó beállításra kapcsol.

**A VENTILÁTOR VEVŐEGYSÉG ÉS A TÁVIRÁNYÍTÓ PÁROSÍTÁSÁNAK KIJAVÍTÁSA**

**MEGJEGYZÉS: A távirányító és a vevőegység párosítása gyárilag megtörtént.**

**Ha a mennyezeti ventilátor be van szerelve, akkor a ventilátor vevőegységet és a távirányítót NEM kell párosítani.**

Ha a távirányító és a vevőegység elveszíti az irányítást szerelés vagy használat közben, a távirányító és a vevőegység párosítását ki kell javítani. Az alábbiakban ismertetjük a működési hibákat, valamint a DC mennyezeti ventilátor távirányító és a vevőegység párosításának javítási lépéseit.

**Problémák:**

- Az irányítás elvesztése – A ventilátor csak a felszerelés után működik nagy sebességgel.
- Az irányítás elvesztése – A felszerelés után nincs visszafordító funkció
- Az irányítás elvesztése – A távirányító nem tud kommunikálni a vevőegységgel.

**Megoldás:**

- Kapcsolja ki a mennyezeti ventilátor főkapcsolóját.
- Kapcsolja be a mennyezeti ventilátor főkapcsolóját. Nyomja meg és tartsa lenyomva a távirányító “” gombját 5 másodpercig a bekapcsolás után 30 másodpercen belül. A vevőegységből hosszú sípolás hallatszik, amely azt jelzi, hogy a párosítási folyamat sikeres.
- Kapcsolja be és válasszon ki egy másik mennyezeti ventilátor sebességet a ventilátor működésének ellenőrzéséhez.

**FELSZERELÉS UTÁN**

**Megjegyzés:** A mennyezeti ventilátorok hajlamosak elmozdulni működés közben, mivel gumi kábelgyűrűre vannak felszerelve. Ha a ventilátort mereven rögzítenék a mennyezetre, az túlzott vibrációt okozna. Néhány centiméteres mozgás teljesen elfogadható, és NEM utal semmi problémára.

**ZAJ:**

Amikor csend van (főleg éjszaka), időnként kisebb zajokat hallhat. Kérjük, hagyjon 24 órás „beállási” időszakot, az új ventilátorral kapcsolatos legtöbb zaj megszűnik ezen idő alatt.

A gyártói garancia a tényleges hibákra vonatkozik, amelyek kialakulhatnak, és NEM a kisebb panaszokra, mint például a motor működésének hangja – valamennyi villanymotor hallható bizonyos mértékig.

**ÁPOLÁS ÉS TISZTÍTÁS**

**MEGJEGYZÉS:** Mindig kapcsolja KI a tápfeszültséget a főkapcsolóval, mielőtt bármilyen karbantartást végez, vagy megkísérli megtisztítani a ventilátort.

- Az egyetlen rendszeres karbantartási igény, hogy a mennyezeti ventilátort 6 havonta meg kell tisztítani. Használjon puha ecsetet vagy szőszmentes ruhát, nehogy megkarcolja a festéket. Kérjük, kapcsolja ki az áramellátást, amikor ezt teszi.
- Ne áztassa vagy merítse a mennyezeti ventilátort vízbe vagy más folyadékba. Ez károsíthatja a motort vagy a késeket, és áramütést okozhat.
- Ügyeljen arra, hogy a ventilátor ne érintkezzen szerves oldószerekkel vagy tisztítószerrel.
- A ventilátorlapot tisztításnál csak nedves, tiszta ruhával törölje le, NEM szerves oldószerekkel vagy tisztítószerrel.
- A motor állandó kenésű golyóscsapágyas, így nincs szükség olajozásra.

**AZ ELEMRE VONATKOZÓ BIZTONSÁGI ÓVINTÉZKEDÉSEK**

- **FIGYELMEZTETÉS** – Az új és használt elemeket tartsa távol a gyermekektől.
- **VIGYÁZAT** –Ne nyelje le az akkumulátort – Kémiai égés veszélye.
- Mindig 2 x AAA elemet használjon ehhez a mennyezeti ventilátor távirányítóhoz.
- Ellenőrizze, hogy az elemek megfelelő polaritással vannak-e behelyezve.
- Az elem behelyezése vagy cseréje során a téves működés elkerülése érdekében ezt a mennyezeti ventilátort le kell választani a hálózatról.
- Ne töltsse fel a nem újratölthető elemeket;
- Nem szabad együtt használni különböző fajtájú, vagy új és használt elemeket;
- Ha hosszabb ideig nem használja a terméket, akkor vegye ki az elemeket.
- Az elemeket ki kell venni a távirányítóból, mielőtt kicserélné.
- A lemerült elemeket haladéktalanul és biztonságosan ártalmatlanítsa (hogy a gyerekek ne tudják megtalálni). Az elemek továbbra is veszélyesek lehetnek. Az akkumulátor biztonságos ártalmatlanítása érdekében forduljon a helyi önkormányzathoz.
- Rendszeresen ellenőrizze a terméket, és győződjön meg arról, hogy az elemtartó fedele megfelelően rögzítve van-e. Amennyiben az elemtartó nem zár biztonságosan, akkor ne használja a terméket, és gyermekektől tartsa távol.
- Amennyiben úgy gondolja, hogy lenyelték az elemeket, vagy a test bármely részébe kerültek, akkor azonnal forduljon orvoshoz. Ha arra gyanakszik, hogy gyermeke lenyelt, vagy a szájába vett egy gombelemet, akkor a gyors, szakértői tanácsért hívja országa segélyhívó számát, ha Európában tartózkodik.
- Elem szivárgása: Az elem vegyszereket tartalmaz, és úgy kell kezelni, mint bármely vegyszert. Tegyen óvintézkedéseket a szivárgó elem vegyszereinek kezelésekor. Az elem vegyszerei nem kerülhetnek szem közelébe, és nem szabad lenyelni. A gyors, szakértői tanácsért hívja országa segélyhívó számát, ha Európában tartózkodik.

**MŰSZAKI INFORMÁCIÓ**

Ventilátor	30" SYROS DC ventilátor
Ventilátor modellek	SKU# 513071
Névleges feszültség	220–240 V ~ 50 Hz
Névleges teljesítmény (motor)	26 W
Fényforrás	Ez a termék F energiahatékonysági osztályú fényforrást tartalmaz.
Névleges teljesítmény (lámpa)	LED ,18 W, színváltás: 3000 K – 4000 K – 6000 K
Elem a távirányítóhoz	2 X AAA (nem tartozék)
Súly	3,2 kg
Védőtető méretei	M: 110 mm Átm.: 150 mm

**GARANCIÁRA VONATKOZÓ INFORMÁCIÓ**

**EURÓPÁBAN** – Ha Ön európai vásárló, kérjük, lépjen kapcsolatba azzal a kiskereskedelmi üzlettel, ahol a ventilátort vásárolta a garanciális szolgáltatások miatt.

**TELECOMANDO**

1. Verificare che il telecomando funzioni correttamente tenendo premuto qualsiasi pulsante. L'indicatore luminoso rosso sulla parte superiore del telecomando si illuminerà, a indicare che il telecomando è alimentato e può essere usato per controllare il ventilatore.
2. Di seguito sono riportate le istruzioni per l'uso del ventilatore e le sue funzioni.

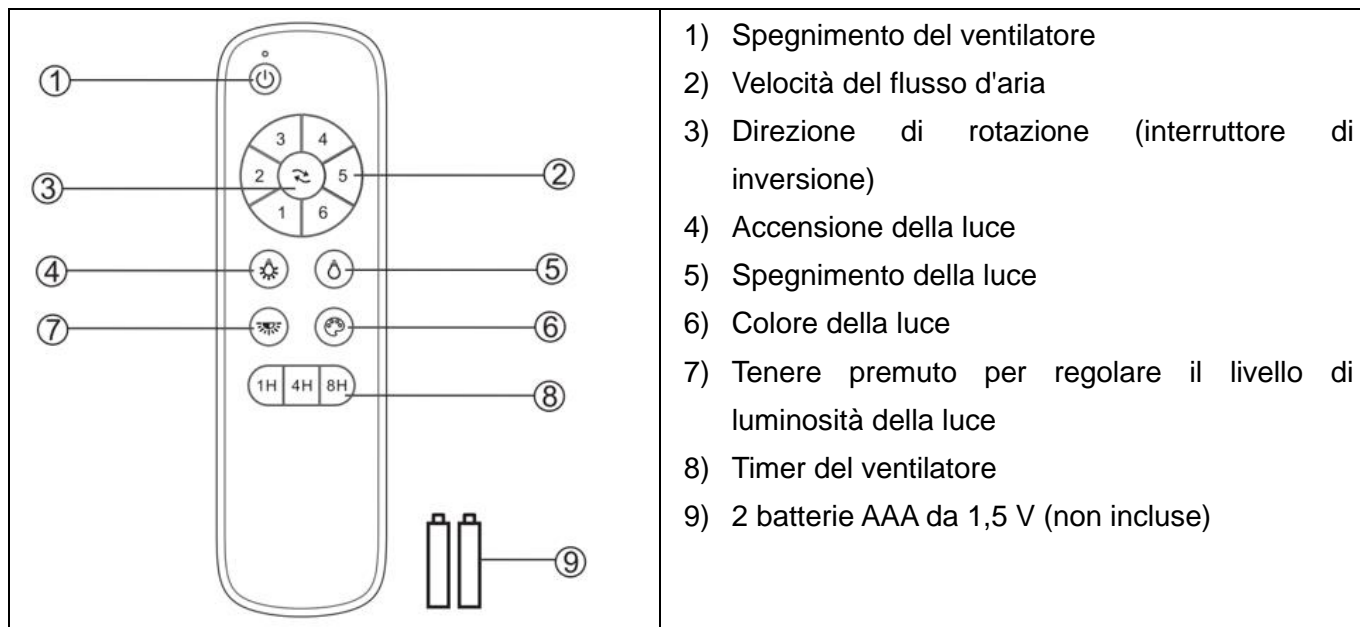

Il telecomando è dotato di funzione di memoria. Se il ventilatore viene spento tramite l'interruttore di isolamento per 7 secondi, alla riaccensione verranno ripristinate le ultime impostazioni relative a luce e velocità.

**NUOVO ABBINAMENTO DEL TELECOMANDO AL RICEVITORE**

**NOTA: il telecomando e il ricevitore sono consegnati già abbinati.**

**Dopo aver installato il ventilatore, NON è necessario abbinarli.**

Se il telecomando e il ricevitore si scollegano durante l'installazione o l'utilizzo, è necessario abbinarli nuovamente. Di seguito sono elencati i sintomi dello scollegamento e i passaggi per effettuare nuovamente l'abbinamento.

**Problemi**

- Perdita di controllo: il ventilatore funziona esclusivamente alla massima velocità dopo l'installazione.
- Perdita di controllo: non è possibile attivare la funzione di inversione della rotazione dopo l'installazione.
- Perdita di controllo: il telecomando non comunica con il ricevitore.

**Soluzioni**

- Disattivare l'alimentazione elettrica del ventilatore.
- Attivare l'alimentazione elettrica del ventilatore. Tenere premuto il pulsante “” sul telecomando per 5 secondi entro 30 secondi dall'accensione. Il ricevitore emetterà un segnale acustico prolungato, a indicare che l'abbinamento è avvenuto correttamente.
- Accendere il ventilatore e modificare la velocità per verificare che funzioni correttamente.

## DOPO L'INSTALLAZIONE

**NOTA:** i ventilatori a soffitto tendono a muoversi durante il funzionamento perché sono fissati a una rondella in gomma. Se il ventilatore è fissato rigidamente al soffitto vibrerà in modo eccessivo. Un movimento di pochi centimetri è normale e NON è sintomo di alcun malfunzionamento.

### **RUMORE**

Quando l'ambiente è silenzioso (in particolare durante le ore notturne), il ventilatore potrebbe produrre occasionalmente dei leggeri rumori. La maggior parte dei rumori associati a un nuovo ventilatore scomparirà entro un periodo di assestamento di 24 ore.

La garanzia del produttore copre difetti reali e NON disturbi minori come il rumore del motore in funzione; tutti i motori elettrici producono rumore in una certa misura.

## PULIZIA E MANUTENZIONE

**NOTA: DISATTIVARE sempre l'alimentazione elettrica prima di effettuare le operazioni di pulizia e manutenzione sul ventilatore.**

- La pulizia periodica del ventilatore ogni 6 mesi è l'unica operazione di manutenzione necessaria. Utilizzare una spazzola morbida o un panno privo di pelucchi per evitare di graffiare la finitura. Disattivare l'alimentazione elettrica prima della pulizia.
- Non immergere il ventilatore in acqua o altri liquidi per evitare danni al motore o alle pale e il rischio di scossa elettrica.
- Assicurarsi che il ventilatore non entri a contatto con detersivi o solventi organici.
- Per pulire le pale del ventilatore, usare esclusivamente un panno pulito e umido **SENZA** detersivi o solventi organici.
- Il motore contiene un cuscinetto permanentemente lubrificato, quindi non è necessario aggiungere lubrificante.

**AVVERTENZE DI SICUREZZA RELATIVE ALLE BATTERIE**

- **AVVERTENZA!** Conservare le batterie nuove e scariche fuori dalla portata dei bambini.
- **ATTENZIONE! Non** ingerire la batteria. Rischio di ustioni chimiche.
- Utilizzare esclusivamente 2 batterie AAA per alimentare il telecomando di questo ventilatore.
- Inserire la batteria rispettando la corretta polarità.
- Per evitare l'attivazione involontaria del ventilatore durante l'inserimento o la sostituzione delle batterie, il ventilatore deve essere scollegato dalla rete elettrica.
- Non ricaricare le batterie non ricaricabile.
- Non usare contemporaneamente batterie nuove e batterie usate o batterie di tipo diverso.
- Rimuovere la batteria dal prodotto in previsione di un lungo periodo di inutilizzo.
- Rimuovere la batteria dal telecomando prima di smaltirlo.
- Smaltire le batterie scariche immediatamente e in modo sicuro (affinché non possano essere usate dai bambini). Le batterie scariche possono essere pericolose. Contattare le autorità locali per informazioni sullo smaltimento sicuro delle batterie.
- Ispezionare regolarmente il prodotto e assicurarsi che il coperchio del vano batteria sia chiuso saldamente. Se il vano batteria non si chiude saldamente, non usare il prodotto e tenerlo fuori dalla portata dei bambini.
- Se si teme che le batterie siano state ingerite o siano penetrate all'interno del corpo, contattare immediatamente un medico. Se si ritiene che le batterie siano state ingerite o siano penetrate all'interno del corpo del bambino, contattare immediatamente il centro antiveleni locale.
- Perdite di elettrolita: le batterie contengono elettroliti, pertanto devono essere trattate come sostanze chimiche a tutti gli effetti. Prestare attenzione durante la manipolazione di batterie che presentano perdite. Tenere l'elettrolita lontano dagli occhi e non ingerirlo. Contattare il centro antiveleni locale.

**SPECIFICHE TECNICHE**

Ventilatore	Ventilatore CC SYROS 30"
Modelli di ventilatore	SKU# 513071
Tensione nominale	220-240 V~ 50 Hz
Potenza nominale (motore)	26 W
Fonte luminosa	Questo prodotto contiene una fonte luminosa con classe di efficienza energetica F.
Potenza nominale (lampadina)	LED, 18 W, variazione cromatica: 3000 K - 4000 K - 6000 K
Batterie del telecomando	2 batterie AAA (non incluse)
Peso	3,2 kg
Dimensioni della calotta	Altezza: 110 mm      Diametro: 150 mm

**INFORMAZIONI SULLA GARANZIA**

**IN EUROPA** – Gli acquirenti europei possono contattare il punto vendita per eventuali richieste di intervento in garanzia.

**AFSTANDSBEDIENING**

1. Test de afstandsbediening door een willekeurige knop ingedrukt te houden. Een rode led op de bovenkant van de afstandsbediening gaat branden om aan te geven dat de afstandsbediening klaar is voor gebruik om de ventilator te bedienen.
2. Volg de onderstaande aanwijzingen om de ventilator te bedienen en de functies te leren.

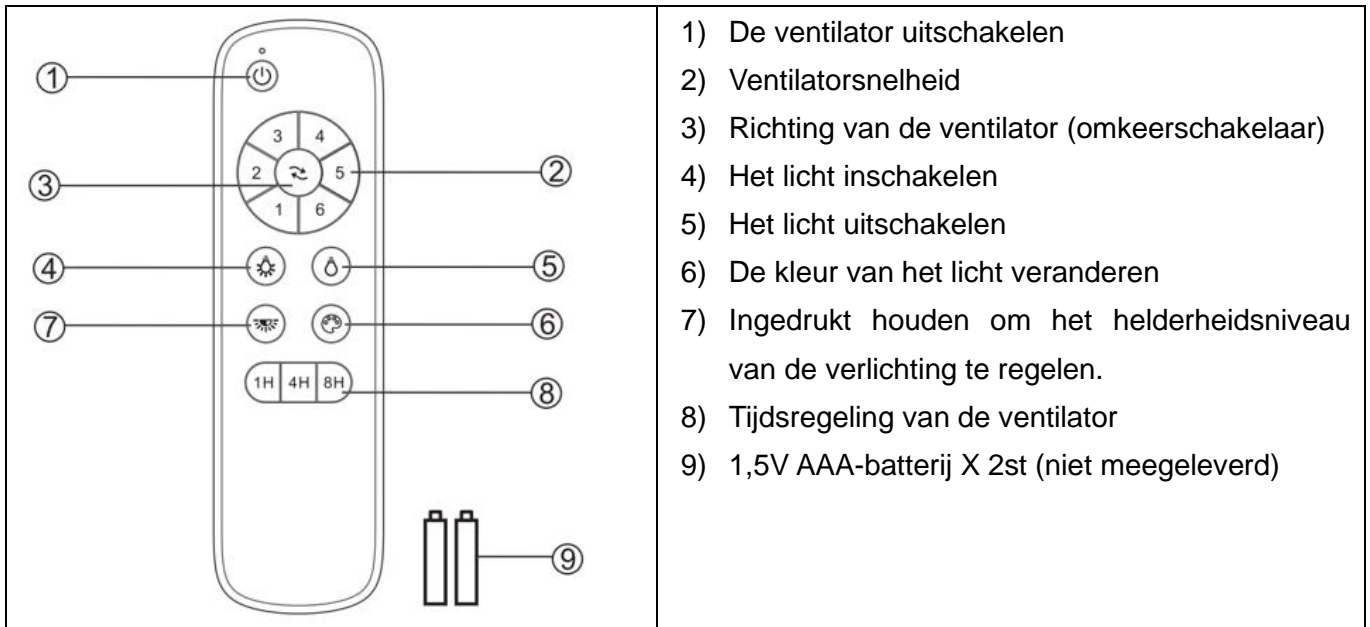

De afstandsbediening beschikt over een geheugenfunctie. Als de ventilator of het licht langer dan 7 seconden wordt uitgeschakeld door de schakelaar, wordt de ventilator of het licht de volgende keer ingeschakeld op de laatste instelling.

**DE ONTVANGER VAN DE VENTILATOR OPNIEUW AAN DE AFSTANDSBEDIENING KOPPELEN**

**OPMERKING: De koppeling van de afstandsbediening en de ontvanger is in de fabriek uitgevoerd.**

**Wanneer de plafondventilator is geïnstalleerd, is het NIET nodig om de ventilatorontvanger en de afstandsbediening te koppelen.**

Als de afstandsbediening en ontvanger na de installatie of tijdens het gebruik ontkoppeld raakt, moet de koppeling van de afstandsbediening en de ontvanger worden hersteld. Hieronder staan de symptomen en de methode om de koppeling van de afstandsbediening en de ontvanger van de DC-plafondventilator te herstellen.

**Problemen:**

- Geen bediening mogelijk - Ventilator draait alleen op hoge snelheid na installatie
- Geen bediening mogelijk - Geen omkeerfunctie na installatie
- Geen bediening mogelijk - De afstandsbediening kan niet met de ontvanger communiceren

**Oplossing:**

- Schakel stroom naar de ventilator uit.
- Schakel stroom naar de ventilator in. Houd de “” knop op de afstandsbediening binnen 30 seconden na het inschakelen 5 seconden ingedrukt. Er zal een piepsignaal uit de ontvanger klinken om aan te geven dat het koppelingsproces succesvol is.
- Schakel de plafondventilator in en selecteer de verschillende snelheden om de werking van de ventilator te controleren.

**NA INSTALLATIE**

**OPMERKING:** Plafondventilators hebben de neiging om tijdens het gebruik te bewegen door het feit dat ze op een rubberen doorvoertules zijn gemonteerd. Als de ventilator vast aan het plafond werd gemonteerd, zou dit buitensporige trillingen veroorzaken. Bewegingen van enkele centimeters zijn acceptabel en is geen defect van het apparaat.

**GELUID:**

Wanneer het stil is (vooral 's nachts) kan het zijn dat u af en toe kleine geluiden hoort. Houd rekening met een "instelperiode" van 24 uur. De meeste geluiden die gepaard gaan met een nieuwe ventilator verdwijnen gedurende deze periode.

De garantie van de fabrikant dekt de werkelijke fouten die zich kunnen ontwikkelen en NIET kleine klachten zoals motorgeluid - Alle elektromotoren produceren tot op zekere hoogte geluid.

**ONDERHOUD EN REINIGING**

**OPMERKING: Schakel altijd eerst de stroom uit met de netschakelaar voordat u onderhoud uitvoert of uw ventilator probeert te reinigen.**

- Elke 6 maanden is periodieke reiniging van uw plafondventilator het enige onderhoud dat nodig is. Gebruik een zachte borstel of pluivrije doek om krassen op de laklaag te voorkomen. Schakel de elektriciteit uit als u dat doet.
- Laat uw plafondventilator niet weken of onderdompelen in water of andere vloeistoffen. Het kan de motor of de bladen beschadigen en een elektrische schok veroorzaken.
- Zorg ervoor dat de ventilator niet in contact komt met organische oplosmiddelen of reinigingsmiddelen.
- Om het ventilatorblad te reinigen, veegt u het af met een vochtige, schone doek met GEEN organische oplosmiddelen of reinigingsmiddelen.
- De motor heeft een permanent gesmeerde kogellager zodat er geen olie nodig is.



**VEILIGHEIDSMATREGELEN VOOR DE BATTERIJ**

- **WAARSCHUWING** – Houd nieuwe en gebruikte batterijen uit de buurt van kinderen.
- **OPGELET** – Slik batterijen niet in - gevaar voor chemische brandwonden.
- Gebruik altijd 2 x AAA-batterijen voor de afstandsbediening.
- Zorg ervoor dat de batterijen met de juiste polariteit zijn geplaatst.
- Om te voorkomen dat de plafondventilator tijdens het plaatsen of vervangen van de batterijen verkeerd wordt gebruikt, moet de plafondventilator worden uitgeschakeld.
- niet-oplaadbare batterijen mogen niet worden opgeladen;
- verschillende soorten batterijen of nieuwe en gebruikte batterijen mogen niet worden gemengd;
- Verwijder de batterijen als u het apparaat voor langere tijd niet gebruikt.
- De batterijen moeten uit de afstandsbediening worden verwijderd voordat het apparaat wordt afgedankt.
- Gooi gebruikte batterijen onmiddellijk en veilig weg (zodat ze niet door kinderen kunnen worden bereikt). Batterijen kunnen nog steeds gevaarlijk zijn. Neem contact op met uw gemeente om de batterijen veilig af te voeren.
- Controleer het product regelmatig en zorg ervoor dat het deksel van het batterijvak goed vastzit. Als het batterijvak niet goed kan worden afgesloten, mag u het product niet meer gebruiken en moet u het buiten het bereik van kinderen houden.
- Als u denkt dat batterijen zijn ingeslikt of in een lichaamsopening zijn geplaatst, moet u onmiddellijk medische hulp inroepen. Als u vermoedt dat uw kind een knoopcelbatterij heeft ingeslikt of in het lichaam heeft aangebracht, bel dan het noodnummer (112) van uw land als u in Europa bent voor snel en deskundig advies.
- De batterij lekt: De batterij bevat chemische stoffen en moet worden behandeld zoals elke andere chemische stof. Neem voorzorgsmaatregelen bij het hanteren van gelekte chemicaliën uit de batterij. Wees voorzichtig met chemicaliën uit batterijen. Vraag onmiddellijk medische hulp na contact met de ogen of bij inslikken.

**TECHNISCHE INFORMATIE**

Ventilator	30" SYROS DC ventilator
Ventilatormodellen	SKU# 513071
Nominale spanning	220-240 V~ 50Hz
Nominaal vermogen (motor)	26 W
Lichtbron	Dit product bevat een lichtbron van energie-efficiëntieklasse F
Nominaal vermogen (lamp)	LED ,18W, kleur:3000K-4000K-6000K
Batterijen voor afstandsbediening	2 x AAA (niet inbegrepen)
Gewicht	3,2 kg
Afmetingen van de overkapping	H:110 mm    Dia:150 mm

**INFORMATIE OVER DE GARANTIE**

**IN EUROPA** - Als u een Europese klant bent, neem dan contact op met het verkooppunt waar de ventilator is gekocht voor garanteservice.

**FJERNKONTROLL**

1. Test fjernkontrollen ved å trykke inn og holde en knapp. En rød LED-lampe lyser på toppen av fjernkontrollen for å indikere at det er strøm til fjernkontrollen og den er klar til bruk for å kontrollere viften.
2. Følg veiledningen nedenfor for å bruke viften og lære om dens funksjoner.

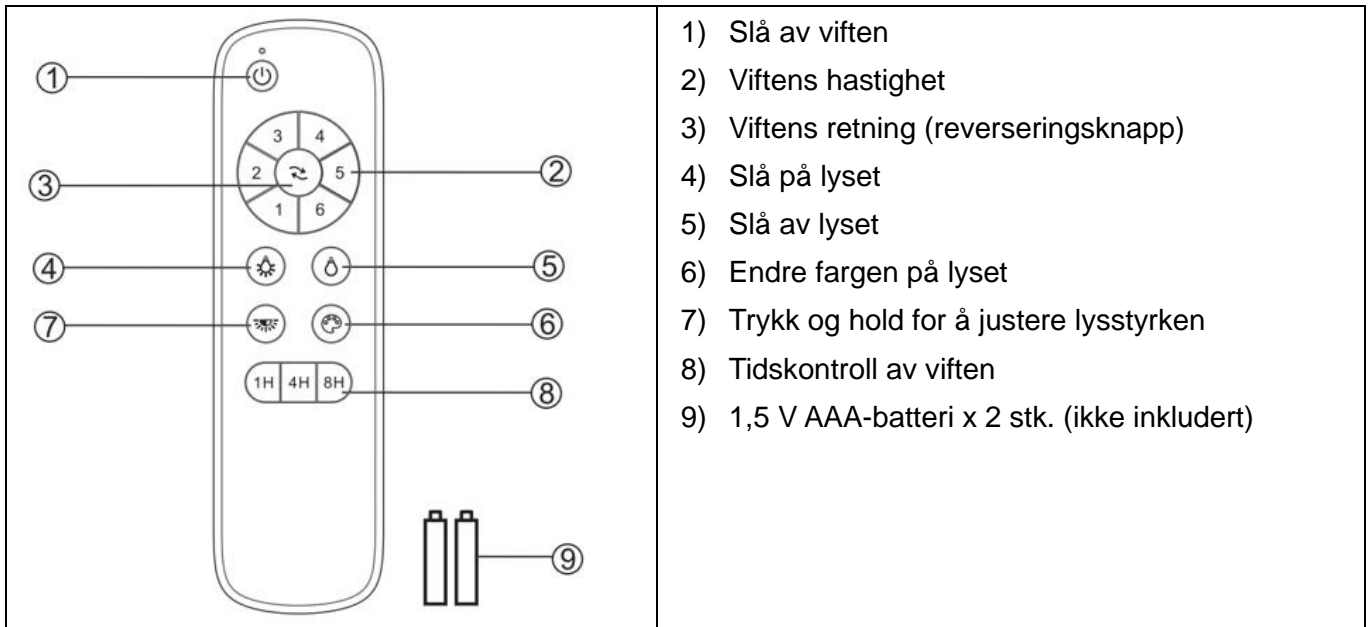

Fjernkontrollen har en minnefunksjon. Hvis viften eller lyset slås av med skillebryteren i løpet av 7 sekunder, vil viften eller lyset være på siste angitte innstilling neste gang disse slås på.

**REPARASJON AV VIFTEMOTTAKEREN OG EKSTERN SAMMENKOBLING**

**MERK:** Sammenkobling av fjernkontrollen og mottakeren utføres på fabrikken.

**Sammenkobling av fjernkontrollen og mottakeren er IKKE nødvendig under montering av takviften.**

Hvis sammenkoblingen mellom fjernkontrollen og mottakeren svikter, må denne sammenkoblingen gjenopprettes. Nedenfor finner du driftssymptomer og måter du kan reparere sammenkoblingen mellom likstrømstakviftens fjernkontroll og mottaker.

**Problemer:**

- Tap av kontroll – viften kjører bare på høy hastighet etter montering.
- Tap av kontroll – ingen reverseringsfunksjon etter montering.
- Tap av kontroll – fjernkontrollen kan ikke kommunisere med mottakeren.

**Løsning:**

- Slå av hovedstrømmen til takviften.
- Slå på hovedstrømmen til takviften. Trykk å hold inn “”-knappen på fjernkontrollen i 5 sekunder innen 30 sekunder etter viften slås på. Du vil høre en lang pipelyd fra mottakeren. Dette indikerer at sammenkoblingen er vellykket.
- Slå på takviften og velg forskjellige hastigheter for å sikre at den fungerer.

**ETTER MONTERING**

**MERK:** Takvifter har en tendens til å bevege seg under bruk på grunn av at de er montert på en gummiring. Hvis viften var montert rett i taket, ville det forårsake overdreven vibrasjon. Bevegelse på noen få centimeter er ganske akseptabelt og antyder IKKE noe problem.

**STØY:**

Når det er stille (spesielt om natten) kan du av og til høre små lyder. Tillat en 24-timers periode for viften til å kjøres inn, de fleste lydene forbundet med nye vifter forsvinner etter denne tidsperioden.

Produsentens garanti dekker faktiske feil som kan oppstå og IKKE mindre klager som å høre motoren gå - Alle elektriske motorer er til en viss grad hørbare.

**VEDLIKEHOLD OG RENGJØRING**

**MERK: Slå alltid AV strømmen med hovedbryteren før du utfører vedlikehold eller prøver å rengjøre viften.**

- Periodisk rengjøring hver 6. måned er det vedlikeholdet takviften behøver. Bruk en myk børste eller lofri klut for å unngå å ripe opp malingsbelegget. Slå av strømmen når du gjør dette.
- Ikke bløtlegg eller nedsenk viften i vann eller andre væsker. Det kan skade motoren eller bladene og gi elektrisk støt.
- Pass på at viften ikke kommer i kontakt med organiske løsemidler eller rengjøringsmidler.
- For å rengjøre viftebladet, tørk med kun en fuktig, ren klut uten organiske løsemidler eller rengjøringsmidler.
- Motoren har et permanent smurt kulelager så det er ikke nødvendig å olje.

**SIKKERHETSFORHOLDSREGLER FOR BATTERI**

- **ADVARSEL** – hold nye og brukte batterier vekk fra barn.
- **ADVARSEL** – Ikke svelg batteriet, fare for kjemisk forbrenning.
- Bruk alltid 2 x AAA-batterier med takviftens fjernkontroll.
- Sørg for at batteriene er satt inn riktig vei.
- For å forhindre feildrift under innsetting eller utskifting av batteri, må denne takviften kobles fra strømnettet.
- Ikke-oppladbare batterier skal ikke lades opp.
- Ulike typer batterier eller nye og brukte batterier skal ikke blandes.
- Fjern batteriene fra produktet når det ikke er i bruk over lengre perioder.
- Batterier må fjernes fra fjernkontrollen før den kasseres.
- Kast utbrukte batterier umiddelbart og trygt (slik at de ikke kan hentes av barn). Batterier kan fortsatt utgjøre en fare. Kontakt din lokale kommune for å kassere batteriet på en sikker måte.
- Kontroller produktet regelmessig og sørg for at batteriboksløkket er ordentlig festet. Hvis batterirommet ikke lukkes ordentlig, må du slutte å bruke produktet og holde det unna barn.
- Hvis du tror batterier kan ha blitt svelget eller plassert inne i noen del av kroppen, søk øyeblikkelig legehjelp. Hvis du mistenker at barnet ditt har svelget eller satt inn et knappcellebatteri, ring nødnummeret i landet ditt hvis du er i Europa for raske ekspertråd.
- Batterilekkasjer: Batteriet inneholder kjemikalier og bør behandles som alle andre kjemikalier. Vær forsiktig når du håndterer lekkede batterikjemikalier. Batterikjemikalier bør ikke plasseres nær øynene eller svelges. ring nødnummeret i landet ditt hvis du er i Europa for raske ekspertråd.

**TEKNISK INFORMASJON**

Vifte	30-tommers SYROS-likestrømsvifte
Viftemodeller	SKU# 513071
Nominell spenning	220–240 V~ 50 Hz
Nominell effekt (motor)	26 W
Lyskilde	Dette produktet inneholder en lyskilde med energieffektivitetsklasse F
Nominell effekt (lampe)	LED-lampe, 18 W, fargeskiftende: 3000K–4000K–6000K
Batteri til fjernkontroll	2 x AAA (ikke inkludert)
Vekt	3,2 kg
Baldakinmål	Høyde: 110 mm, Diameter: 150 mm

**GARANTIINFORMASJON**

**I EUROPA** – Hvis du er kunde i Europa, kontakt forhandleren du kjøpte viften hos for service dekket av garantien.

## **PILOT**

1. Przetestuj pilota naciskając i przytrzymując dowolny przycisk. U góry pilota zaświeci się czerwona dioda LED sygnalizując, że pilot ma zasilanie i jest gotowy do użycia w celu sterowania wentylatorem.
2. Aby obsługiwać wentylator i poznać jego funkcje, postępuj zgodnie z poniższą instrukcją.



Pilot posiada funkcję pamięci. Jeśli wentylator lub światło zostaną wyłączone przez wciśnięcie wyłącznika i przytrzymanie go przez ponad 7 sekund, przy następnym włączeniu wentylatora lub światła urządzenie włączy się na ostatnim używanym ustawieniu.

## **NAPRAWA ODBIORNIKA WENTYLATORA I PAROWANIE PILOTA**

**UWAGA:** Parowanie pilota i odbiornika zostało przeprowadzone już w fabryce.

**Po zainstalowaniu wentylatora sufitowego, parowanie odbiornika z pilotem NIE jest więc wymagane.**

W przypadku utraty kontroli nad pilotem i odbiornikiem po instalacji lub podczas użytkowania, należy naprawić sparowanie pilota z odbiornikiem. Poniżej przedstawiono symptomy problemów z działaniem oraz sposób naprawy sparowania pilota z odbiornikiem wentylatora sufitowego DC.

### **Problemy:**

- Utrata kontroli - Po zainstalowaniu wentylator pracuje tylko na wysokich obrotach.
- Utrata kontroli - Po zainstalowaniu funkcja zmiany kierunku obrotów jest niedostępna.
- Utrata kontroli - Pilot nie może skomunikować się z odbiornikiem.

### **Rozwiązanie:**

- Wyłącz zasilanie wentylatora sufitowego.
- Włącz zasilanie wentylatora sufitowego. Po włączeniu, w ciągu 30 sekund od włączenia naciśnij i przez 5 sekund przytrzymaj przycisk “” na pilocie. Z odbiornika rozlegnie się długi sygnał dźwiękowy („bip”) oznaczający, że proces parowania zakończył się pomyślnie.
- Włącz i wybierz różne prędkości wentylatora sufitowego, aby sprawdzić jego działanie.

**PO ZAINSTALOWANIU**

**UWAGA:** Ze względu na zamontowanie na gumowej przelotce wentylatory sufitowe mają tendencję do poruszania się podczas pracy. Gdyby wentylator był zamontowany do sufitu na sztywno, powodowałby nadmierne wibracje. Poruszanie o kilka centymetrów jest w pełni akceptowalne i NIE JEST symptomem jakichkolwiek problemów.

**HAŁAS:**

Gdy jest cicho (zwłaszcza w nocy), sporadycznie może być słychać drobne szумы. Prosimy dać wentylatorowi 24 godziny na „dotarcie się”, po takim czasie znika większość hałasów związanych z uruchomieniem nowego wentylatora.

Gwarancja producenta dotyczy faktycznych usterek, które mogą się zdarzyć, a NIE drobnych uciążliwości, takich jak np. słyszalność pracy silnika – wszystkie silniki elektryczne są do pewnego stopnia słyszalne.

**UTRZYMANIE I CZYSZCZENIE**

**UWAGA: Przed przystąpieniem do jakichkolwiek czynności konserwacyjnych lub prób czyszczenia wentylatora należy zawsze wyłączyć zasilanie wyłącznikiem sieciowym.**

- Jediną wymaganą czynnością konserwacyjną jest okresowe czyszczenie wentylatora raz na 6 miesięcy. Aby nie dopuścić do porysowania farby, należy używać miękkiej szczoteczki lub niestrzępiącej się szmatki. Na ten czas należy wyłączyć elektryczność.
- Wentylatora sufitowego nie wolno moczyć ani zanurzać w wodzie lub innych płynach. Mogłoby to doprowadzić do uszkodzenia silnika lub łopatek i groziłoby to porażeniem prądem.
- Wentylator nie może mieć kontaktu z jakimikolwiek organicznymi rozpuszczalnikami ani środkami czyszczącymi.
- Aby wyczyścić łopatki wentylatora, należy przecierać je wyłącznie wilgotną, czystą szmatką, bez stosowania rozpuszczalników organicznych ani jakichkolwiek środków czyszczących.
- Łożysko kulkowe silnika zostało nasmarowane na cały okres eksploatacji, nie ma więc potrzeby dodatkowego smarowania.

**ŚRODKI OSTROŻNOŚCI DOTYCZĄCE BATERII**

- **OSTRZEŻENIE** – Nowe i zużyte baterie należy chronić przed dziećmi.
- **OSTROŻNIE** – Baterii nie wolno połykać, grozi to oparzeniami chemicznymi.
- W tym pilocie do wentylatora sufitowego należy zawsze używać 2 baterii AAA.
- Należy dopilnować, aby baterie zostały założone zgodnie z oznaczeniami biegunów.
- Aby nie dopuścić do niewłaściwego zadziałania podczas wkładania lub wymiany baterii, wentylator sufitowy musi być w tym czasie odłączony od zasilania.
- nie należy ładować baterii jednorazowych;
- nie należy mieszać baterii różnych typów lub baterii nowych i używanych;
- Jeżeli produkt nie będzie przez dłuższy czas używany, należy z niego wyjąć baterie.
- Przed wyrzuceniem z pilota należy wyjąć baterie.
- Zużyte baterie należy natychmiast i bezpiecznie wyrzucać (w taki sposób, aby dzieci nie mogły ich zabrać z powrotem). Baterie mogą być nadal niebezpieczne. Aby bezpiecznie zutylizować baterie, należy skontaktować się ze stosownym urzędem/organem lokalnym.
- Należy regularnie kontrolować produkt i pilnować, aby pokrywa pojemnika na baterie była właściwie zamknięta. Jeśli komora baterii nie zamyka się prawidłowo, należy zaprzestać używania produktu i schować produkt przed dziećmi.
- W przypadku podejrzenia połknięcia baterii lub włożenia jej do jakiegokolwiek części ciała należy natychmiast zasięgnąć porady lekarza. W przypadku podejrzenia, że Państwa dziecko połknęło lub włożyło do swojego ciała baterię guzikową, aby uzyskać szybką i fachową poradę, należy zadzwonić na numer alarmowy w swoim kraju (o ile przebywają Państwo w Europie).
- Wycieki z baterii: Bateria zawiera substancje chemiczne i powinna być traktowana jak każda inna substancja chemiczna. Podczas jakichkolwiek czynności przy chemikaliach wyciekłych z baterii należy zachować ostrożność. Chemikaliów z baterii nie można zbliżać do oczu, nie wolno też ich połykać. Aby uzyskać szybką i fachową poradę, należy zadzwonić na numer alarmowy w swoim kraju (o ile przebywają Państwo w Europie).

**INFORMACJE TECHNICZNE**

Wentylator	WENTYLATOR SYROS 30" (76,2 cm) na prąd stały
Modele wentylatora	SKU# 513071
Napięcie znamionowe	220-240 V~ 50 Hz
Moc znamionowa (silnik)	26 W
Źródło światła	Produkt zawiera źródło światła klasy efektywności energetycznej F
Moc znamionowa (lampa)	LED ,18 W, Przełączanie koloru: 3000K-4000K-6000K
Bateria do pilota	2 x AAA (do dokupienia osobno)
Ciężar	3,2 kg
Wymiary osłony	wys.: 110 mm średn: 150 mm

**INFORMACJE DOTYCZĄCE GWARANCJI**

**W EUROPIE** – Jeśli są Państwo klientami z Europy, w celu uzyskania pomocy w ramach gwarancji prosimy o kontakt z punktem sprzedaży detalicznej, w którym wentylator został zakupiony.

**TELECOMANDO**

1. Teste o telecomando premindo e mantendo premido qualquer botão. Um LED vermelho acende no topo do telecomando para indicar que existe energia no telecomando e que este está pronto a ser usado para controlar a ventoinha.
2. Siga o guia apresentado abaixo para operar a ventoinha e aprender as funções.

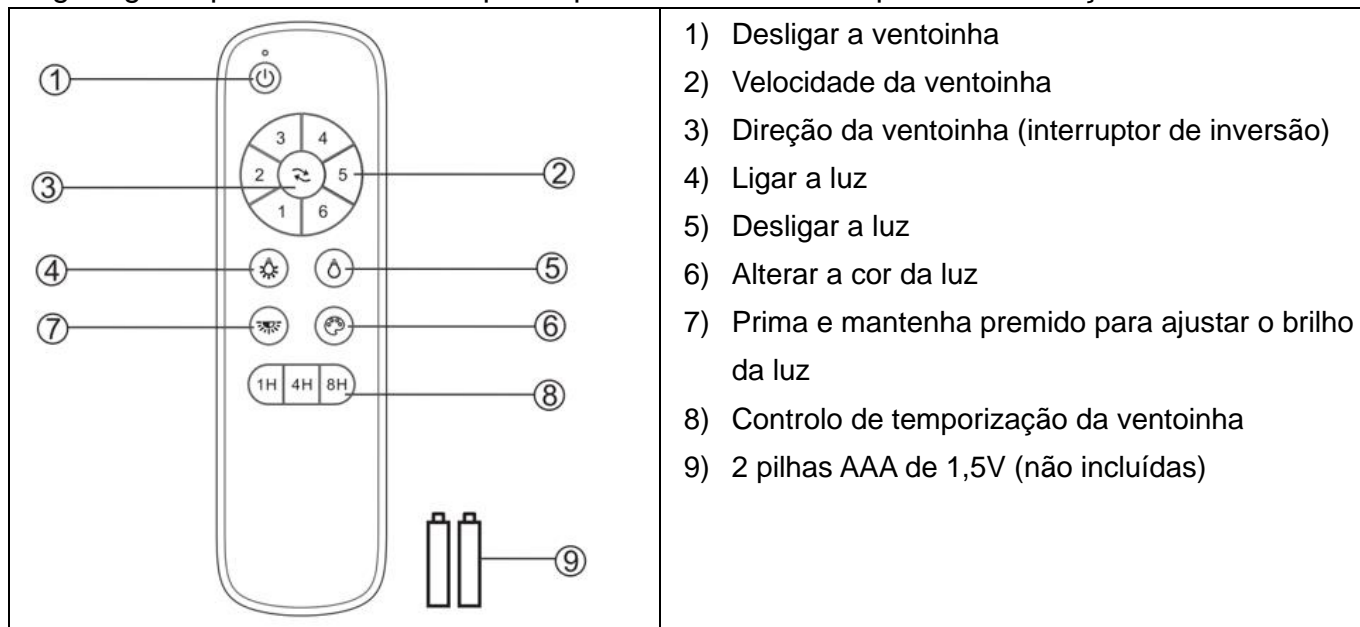

O telecomando tem uma função de memória. Se a ventoinha ou a luz for desligada pelo interruptor de isolamento ao fim de 7 segundos, a próxima vez que ligar a ventoinha ou a luz assumirá a última configuração.

**REPARAR O EMPARELHAMENTO DO RECETOR E DO TELECOMANDO DA VENTONHA**

**NOTA: O emparelhamento do telecomando com o recetor foi feito na fábrica.**

**Quando a ventoinha de teto é instalada, NÃO precisa de emparelhar o telecomando com o recetor da ventoinha.**

Se o telecomando e o recetor deixarem de contactar após a instalação ou durante a utilização, o emparelhamento do telecomando e do recetor tem de ser reparado. Abaixo, encontram-se alguns sintomas e os passos para reparar o emparelhamento do telecomando com o recetor.

**Problemas:**

- Perda de controlo - a ventoinha só funciona a alta velocidade após a instalação.
- Perda de controlo - a função de inversão não funciona após a instalação.
- Perda de controlo - o telecomando não consegue comunicar com o recetor.

**Solução:**

- Desligue a alimentação da ventoinha de teto.
- Ligue a alimentação da ventoinha de teto. Prima e mantenha premido o botão “” no telecomando durante 5 segundos no espaço de 30 segundos após a ligação. O recetor emitirá um som longo “beep” de aviso para indicar que o processo de emparelhamento foi bem-sucedido.
- Ligue e selecione as diferentes velocidades da ventoinha de teto para verificar o funcionamento da ventoinha.



## APÓS A INSTALAÇÃO

**NOTA:** As ventoinhas de teto tendem a mover-se durante o funcionamento devido ao facto de estarem montadas numa arruela de borracha. Se a ventoinha fosse montada rigidamente no teto causaria uma vibração excessiva. O movimento de alguns centímetros é bastante aceitável e NÃO representa qualquer problema.

### **RUÍDO:**

Quando não houver barulho (especialmente durante a noite), poderá ouvir pequenos ruídos ocasionais. Permita um período de "fixação" de 24 horas. Grande parte dos ruídos associados a uma nova ventoinha desaparecem passado este tempo.

A garantia do fabricante abrange defeitos que se possam desenvolver e NÃO pequenas queixas, como ouvir o motor a funcionar. Todos os motores elétricos são audíveis até certo ponto.

## CUIDADO E LIMPEZA

**NOTA: Desligue sempre a alimentação no interruptor da alimentação antes de efetuar qualquer manutenção ou tentar limpar a sua ventoinha.**

- A cada 6 meses, a limpeza periódica da sua ventoinha de teto é a única manutenção necessária. Use uma escova suave ou um pano sem linho para evitar riscar o acabamento pintado. Desligue a alimentação quando o fizer.
- Não embeba nem coloque a ventoinha de teto dentro de água nem de quaisquer outros líquidos. Pode danificar o motor e as lâminas e pode sofrer um choque elétrico.
- Certifique-se de que a ventoinha de teto não entra em contacto com solventes orgânicos nem com produtos de limpeza.
- Para limpar a ventoinha de teto, passe apenas com um pano ligeiramente embebido em água SEM solventes orgânicos ou produtos de limpeza.
- O motor tem rolamentos com lubrificação permanente. Não precisa de olear.

**PRECAUÇÕES DE SEGURANÇA PARA AS PILHAS**

- **AVISO** – Mantenha as pilhas novas e usadas fora do alcance das crianças.
- **CUIDADO**– Não ingira a pilha. Perigo de queimaduras químicas.
- Use sempre 2 pilhas AAA com o telecomando desta ventoinha de teto.
- Certifique-se de que as pilhas são inseridas com a polaridade correta.
- Para evitar um falso funcionamento durante a inserção ou substituição das pilhas, esta ventoinha de teto deve ser desligada da alimentação.
- as pilhas não-recarregáveis não devem ser recarregadas;
- não devem ser misturados diferentes tipos de pilhas ou pilhas novas e usadas;
- Retire as pilhas do produto quando não o utilizar durante longos períodos de tempo.
- As pilhas devem ser retiradas do telecomando antes de o eliminar.
- Elimine imediatamente e em segurança as pilhas gastas (para que não possam ser encontradas pelas crianças). As pilhas ainda podem ser perigosas. Contacte as autoridades locais para se informar sobre a eliminação segura das pilhas.
- Verifique regularmente o produto e certifique-se de que a tampa do compartimento das pilhas está corretamente fechada. Se o compartimento das pilhas não fechar devidamente, pare de usar o produto e mantenha-o afastado das crianças.
- Se achar que as pilhas possam ter sido engolidas ou colocadas no interior de qualquer parte do corpo, procure imediatamente aconselhamento médico. Se suspeitar que o seu filho engoliu ou introduziu uma pilha nalguma parte do corpo, contacte o número de emergência do seu país se estiver na Europa para obter um aconselhamento mais rápido.
- Derrames das pilhas: As pilhas contêm químicos e devem ser considerados como outro químico qualquer. Tome precauções quando manusear pilhas que tenham derramado químicos. Os químicos das pilhas não devem entrar em contacto com os olhos ou ser ingeridos. Contacte o número de emergência do seu país se estiver na Europa para um aconselhamento mais rápido.

**INFORMAÇÃO TÉCNICA**

Ventoinha	Ventoinha SYROS DC de 30"
Modelos da ventoinha	SKU# 513071
Voltagem nominal	220-240V~ 50Hz
Watts nominais (motor)	26W
Fonte de iluminação	Este produto contém uma fonte de iluminação com uma eficiência energética de classe F
Watts nominais (lâmpada)	LED ,18W, Mudança de cor: 3000K-4000K-6000K
Pilha para o telecomando	2 x AAA (não incluídas)
Peso	3,2kg
Dimensões da cobertura	A: 110 mm Diâm: 150 mm

**INFORMAÇÕES ACERCA DA GARANTIA**

**NA EUROPA** – Se for um cliente europeu, contacte o revendedor onde adquiriu a ventoinha para ativar a garantia.

**TELECOMANDA**

1. Testați telecomanda apăsând și menținând apăsat orice buton. Un LED roșu se va aprinde în partea din față a telecomenzii pentru a indica alimentarea acesteia și că este gata de utilizare pentru a controla ventilatorul.
2. Urmați instrucțiunile de mai jos pentru a utiliza ventilatorul și învăța funcțiile acestuia.

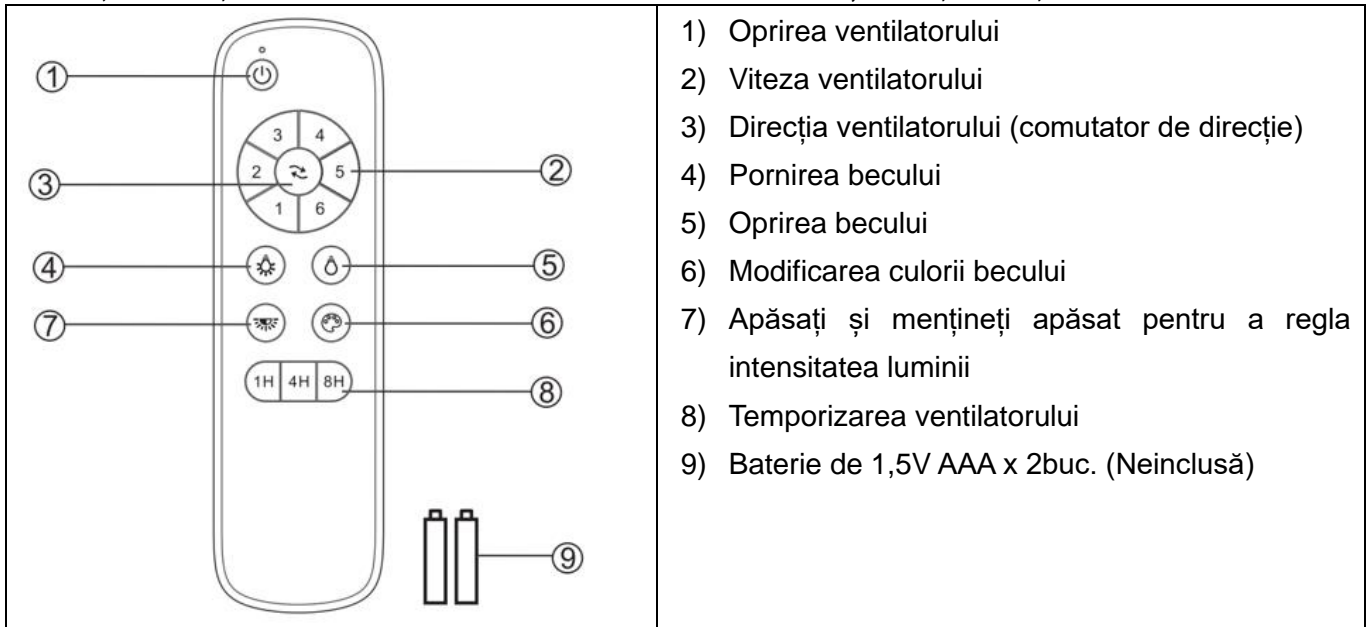

Telecomanda este echipată cu funcție de memorie. Dacă ventilatorul sau becul sunt oprite de la întrerupător mai bine de 7 secunde, data viitoare când ventilatorul sau becul este pornit va fi păstrată ultima setare.

**REFACEREA ASOCIERII RECEPTORULUI VENTILATORULUI CU TELECOMANDA**

**NOTĂ: Asocierea telecomenzii și a receptorului a fost făcută la fabrică.**

**Când ventilatorul de tavan este instalat, asocierea ventilatorului și a telecomenzii NU este necesară.**

În cazul deconectării telecomenzii de receptor în urma instalării sau pe durata utilizării, trebuie refăcută asocierea telecomenzii cu receptorul. Mai jos se află descrierea problemelor și metoda de refacere a asocierii dintre ventilatorul de tavan CC și receptor.

**Probleme:**

- Pierderea controlului - Ventilatorul funcționează numai la viteză mare după instalare.
- Pierderea controlului - După instalare ventilatorul nu se rotește în direcție inversă
- Pierderea controlului - Telecomanda nu comunică cu receptorul.

**Soluție:**

- Oprți alimentarea electrică a ventilatorului de tavan.
- Reporniți alimentarea electrică a ventilatorului de tavan. Apăsați și mențineți apăsat “” butonul de pe telecomandă timp de 5 secunde cu 30 de secunde după pornire. Receptorul va emite un lung semnal sonor pentru a indica succesul procesului de asociere.
- Oprți și selectați diferitele viteze ale ventilatorului de tavan pentru a-i testa funcționarea.

**DUPĂ INSTALARE**

**NOTĂ:** Ventilatoarele de tavan au tendința să se deplaseze pe durata funcționării datorită montării acestora pe o garnitură inelară de cauciuc. Dacă ventilatorul este montat rigid de tavan, acesta va cauza vibrații excesive. Deplasarea ventilatorului cu câțiva centimetri este acceptabilă și NU sugerează vreo problemă.

**ZGOMOT:**

Când este liniște (în special noaptea), puteți auzi ocazional zgomote slabe. Vă rugăm așteptați 24 de ore pentru „așezarea” ventilatorului, majoritatea zgomotelor asociate cu punerea în funcțiune vor dispărea în acest timp.

Garanția fabricantului acoperă defecțiuni reale care pot să apară și NU plângeri lipsite de importanță precum zgomotele emise de motor pe durata funcționării - Toate motoarele electrice se aud până la un anumit nivel.

**ÎNGRIJIREA ȘI ÎNTREȚINEREA**

**NOTĂ:** Întotdeauna **OPRIȚI** alimentarea electrică de la sursă înainte de a efectua orice operație de întreținere sau de a încerca să vă curățați ventilatorul.

- Curățarea ventilatorului de tavan la fiecare 6 luni este singura operație de întreținere necesară. Utilizați o perie moale sau o cârpă ce nu lasă scame pentru a evita zgârierea suprafeței vopsite. Vă rugăm opriți alimentarea electrică când efectuați această operație.
- Nu lăsați la înmuiat sau să scufundați ventilatorul de tavan în apă sau în alte lichide. Acest lucru ar putea cauza avaria paletelor și cauza un șoc electric.
- Asigurați-vă că ventilatorul nu intră în contact cu solvenți sau produse de curățat organice.
- Pentru a curăța paletele ventilatorului, ștergeți numai cu o cârpă curată, ușor umezită, FĂRĂ solvenți sau produse organice de curățat.
- Motorul este echipat cu rulmenți cu lubrifianț permanent și nu necesită ungerea.

**MĂSURI DE SIGURANȚĂ PRIVIND BATERIILE**

- **AVERTISMENT** – Nu lăsați la îndemâna copiilor bateriile noi și cele consumate.
- **ATENȚIE** – Nu înghițiți bateria—Risc de arsură chimică.
- Întotdeauna utilizați 2 baterii de tip AAA cu telecomanda acestui ventilator de tavan.
- Asigurați-vă că bateriile sunt introduse cu polaritatea corectă.
- Pentru a preveni punerea accidentală în funcțiune a ventilatorului în timpul introducerii bateriilor sau înlocuirii acestora, acest ventilator de tavan trebuie deconectat de la alimentarea electrică.
- bateriile de unică folosință nu pot fi reîncărcate;
- diferitele tipuri de baterii sau bateriile noi și cele consumate nu trebuie amestecate;
- Scoateți bateriile din produs când acest nu este utilizat timp îndelungat.
- Bateriile trebuie scoase din telecomandă înainte de eliminarea acesteia.
- Eliminați imediat și în siguranță bateriile consumate (pentru a nu fi accesibile copiilor). Bateriile pot continua să fie periculoase. Contactați-vă consiliul local pentru a elimina în siguranță bateriile.
- Verificați periodic produsul astfel încât capacul compartimentului de baterii să fie bine închis. În cazul care compartimentul bateriilor nu se închide bine, opriți utilizarea produsului și nu-l lăsați la îndemâna copiilor.
- În cazul care bănuieți că bateriile ar fi putut fi înghițite sau amplasate în interiorul corpului, apălați imediat la asistență medicală. Dacă bănuieți înghițirea sau introducerea unei baterii de tip pastilă în corpul copilului, sunați la numărul de urgență din țara dumneavoastră dacă sunteți în Europa pentru sfaturi rapide, de la un expert.
- Scurgerile din baterii: Bateria conține chimicale și trebuie tratate ca atare. Adoptați măsuri de precauție când manevrați chimicalele scurge dintr-o baterie. Chimicalele din baterii nu trebuie apropiate de ochi sau să fie consumate. Sunați la numărul de urgență din țara dumneavoastră dacă sunteți în Europa pentru sfaturi rapide, de la un expert.

**INFORMAȚII TEHNICE**

Ventilator	Ventilator SYROS CC de 30"
Modele ventilator	SKU# 513071
Tensiune nominală	220-240V~ 50Hz
Consum nominal (Motor)	26W
Sursă de lumină	Acest produs conține o sursă de lumină din clasa de eficiență energetică F
Tensiune nominală (Bec)	LED ,18W, Schimbare de culoare:3000K-4000K-6000K
Baterie pentru telecomandă	2 x AAA (Neinclusă)
Greutate	3,2kg
Dimensiuni ventilator	H:110mm Dia:150mm

**INFORMAȚII PRIVIND GARANȚIA**

**ÎN EUROPA** - Dacă sunteți consumator european, vă rugăm contactați punctul de achiziție al ventilatorului pentru utilizarea garanției.

**ПУЛЬТ ДИСТАНЦИОННОГО УПРАВЛЕНИЯ**

1. Чтобы проверить пульт дистанционного управления, нажмите и удерживайте любую кнопку. В верхней части пульта будет светиться красный светодиод. Это означает, что питание пульта включено и он готов к управлению вентилятором.
2. Далее приведены инструкции по управлению вентилятором и описание его функций.

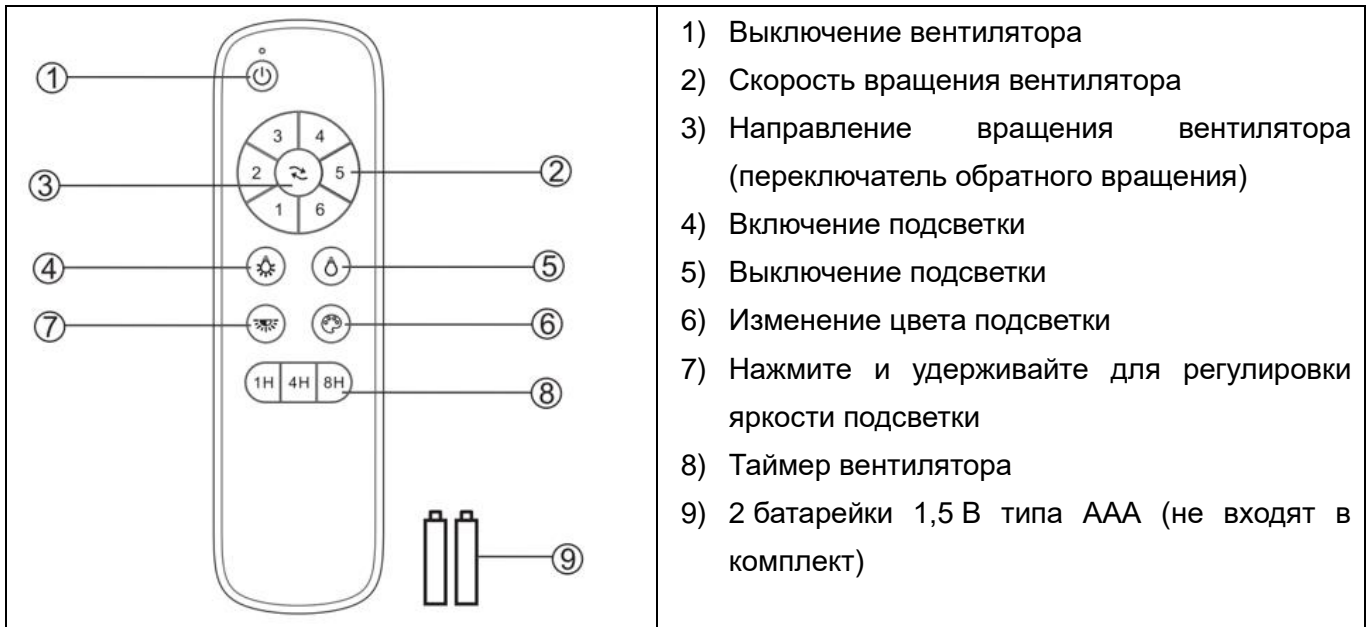

Пульт ДУ имеет функцию памяти. Если вентилятор или подсветка были выключены с помощью изолирующего выключателя более 7 секунд, то при следующем включении вентилятора или подсветки будет действовать последняя настройка.

**ВОССТАНОВЛЕНИЕ СОПРЯЖЕНИЯ ПРИЕМНИКА ВЕНТИЛЯТОРА И ПУЛЬТА ДИСТАНЦИОННОГО УПРАВЛЕНИЯ**

**ПРИМЕЧАНИЕ.** Сопряжение пульта дистанционного управления и приемника было выполнено на заводе.

**При установке потолочного вентилятора сопряжение приемника вентилятора и пульта дистанционного управления НЕ требуется.**

Если пульт дистанционного управления и приемник теряют связь после установки или во время использования, необходимо восстановить их сопряжение. Ниже приведены признаки неисправности и способ восстановления сопряжения пульта ДУ потолочного вентилятора и приемника.

**Проблемы**

- Потеря управления. Вентилятор работает только на высокой скорости после установки.
- Потеря управления. После установки не работает функция обратного вращения.
- Потеря управления. Пульт дистанционного управления не может установить соединение с приемником.

## Решение

- Выключите электропитание потолочного вентилятора.
- Включите электропитание потолочного вентилятора. В течение 30 секунд после включения нажмите кнопку “” на пульте ДУ и удерживайте в течение 5 секунд. Приемник издаст длинный звуковой сигнал, свидетельствующий об успешном завершении процесса сопряжения.
- Включите вентилятор и выберите другую скорость, чтобы проверить работу вентилятора.

## ПОСЛЕ УСТАНОВКИ

**ПРИМЕЧАНИЕ.** Потолочные вентиляторы, как правило, перемещаются во время работы, так как они установлены на резиновой втулке. Если бы вентилятор был жестко закреплен на потолке, это вызвало бы чрезмерную вибрацию. Смещение на несколько сантиметров вполне приемлемо и НЕ означает возникновения каких-либо проблем.

## ШУМ

В тишине (особенно ночью) можно время от времени услышать небольшие шумы. Большинство шумов, связанных с новым вентилятором, исчезают после 24-часового периода адаптации. Гарантия производителя распространяется на реальные неисправности, а НЕ такие незначительные явления, как шум работающего двигателя. Все электродвигатели в той или иной степени шумят.

## УХОД И ОЧИСТКА

**ПРИМЕЧАНИЕ.** Всегда отключайте электропитание перед выполнением технического обслуживания или очистки вентилятора.

- Единственное требуемое обслуживание — периодическая очистка потолочного вентилятора каждые 6 месяцев. Используйте мягкую щетку или ткань без ворса, чтобы избежать появления царапин на окрашенном покрытии. Всегда выключайте электропитание устройства перед очисткой.
- Не замачивайте и не погружайте потолочный вентилятор в воду или другие жидкости. Это может привести к повреждению двигателя или лопастей и создать риск поражения электрическим током.
- Убедитесь, что вентилятор не контактирует с органическими растворителями или чистящими средствами.
- Для очистки лопастей вентилятора протирайте их только влажной чистой тканью БЕЗ органических растворителей или чистящих средств.
- Двигатель имеет постоянно смазываемый шариковый подшипник, поэтому дополнительная смазка не требуется.

**МЕРЫ ПРЕДОСТОРОЖНОСТИ ПРИ ИСПОЛЬЗОВАНИИ БАТАРЕЕК**

- **ПРЕДУПРЕЖДЕНИЕ.** Храните новые и использованные батарейки в недоступном для детей месте.
- **ВНИМАНИЕ!** Не допускайте проглатывания батареек — опасность химического ожога.
- Всегда используйте с пультом дистанционного управления для потолочного вентилятора 2 батарейки AAA.
- Убедитесь, что батарейка установлена с соблюдением полярности.
- Во избежание ложного срабатывания во время установки или замены батареек этот потолочный вентилятор должен быть отключен от электросети.
- Не пытайтесь заряжать непerezаряжаемые батареи.
- Не используйте одновременно старые и новые батарейки, а также батарейки разных типов.
- Если изделие не будет использоваться длительное время, извлеките из него батарейки.
- Батарейки необходимо извлечь из пульта дистанционного управления, прежде чем он будет утилизирован.
- Утилизируйте отработанные батарейки быстрым и безопасным способом (чтобы они не могли попасть к детям). Разряженные батарейки все еще представляют опасность. По вопросам безопасной утилизации батареек обращайтесь в местные органы власти.
- Регулярно проверяйте устройство и следите, чтобы крышка батарейного отсека была правильно закреплена. Если отсек для батареек не закрывается надежно, прекратите использование изделия и держите его подальше от детей.
- Если есть подозрения, что батарейка могла быть проглочена или попала внутрь какой-либо части тела, немедленно обратитесь к врачу. Если есть подозрение, что ребенок проглотил батарейку таблеточного типа или поместил ее в какую-либо часть тела, позвоните по номеру местной службы спасения (если вы находитесь в Европе), чтобы получить быструю консультацию специалиста.
- Протечка батарейки. Батарейка содержит химикаты, с которыми необходимо обращаться как с любым химическим веществом. Будьте осторожны при обращении с вытекшими из батарейки химическими веществами. Не допускайте проглатывания или попадания химических веществ в глаза. Позвоните по номеру местной службы спасения (если вы находитесь в Европе), чтобы получить быструю консультацию специалиста.

**ТЕХНИЧЕСКАЯ ИНФОРМАЦИЯ**

Вентилятор	Вентилятор 30" SYROS с дистанционным управлением
Модели вентиляторов	Артикул № 513071
Номинальное напряжение	220–240 В~, 50 Гц
Номинальная мощность (двигатель)	26 Вт
Источник света	Данное устройство содержит источник света с классом энергетической эффективности F
Номинальная мощность (лампа)	Светодиод, 18 Вт, Смена цвета: 3000K-4000K-6000K
Батарейка для пульта дистанционного управления	2 батарейки типа AAA (не входят в комплект)
Масса	3,2 кг
Размеры розетки подвеса	Высота: 110 мм, диаметр: 150 мм

**ИНФОРМАЦИЯ О ГАРАНТИИ**

**В ЕВРОПЕ.** Для получения гарантийного обслуживания обратитесь в торговую точку, где был приобретен вентилятор.



**DALJINSKI UPRAVLJAČ**

1. Testirajte daljinski upravljač tako da pritisnete i držite pritisnuto bilo koje dugme. Crveni LED svetlosni indikator na gornjem delu daljinskog upravljača uključice se da pokaže da daljinski upravljač ima napajanje i da je spreman za upravljanje ventilatorom.
2. Za upravljanje ventilatorom i upoznavanje funkcija ventilatora pratite uputstva u nastavku.

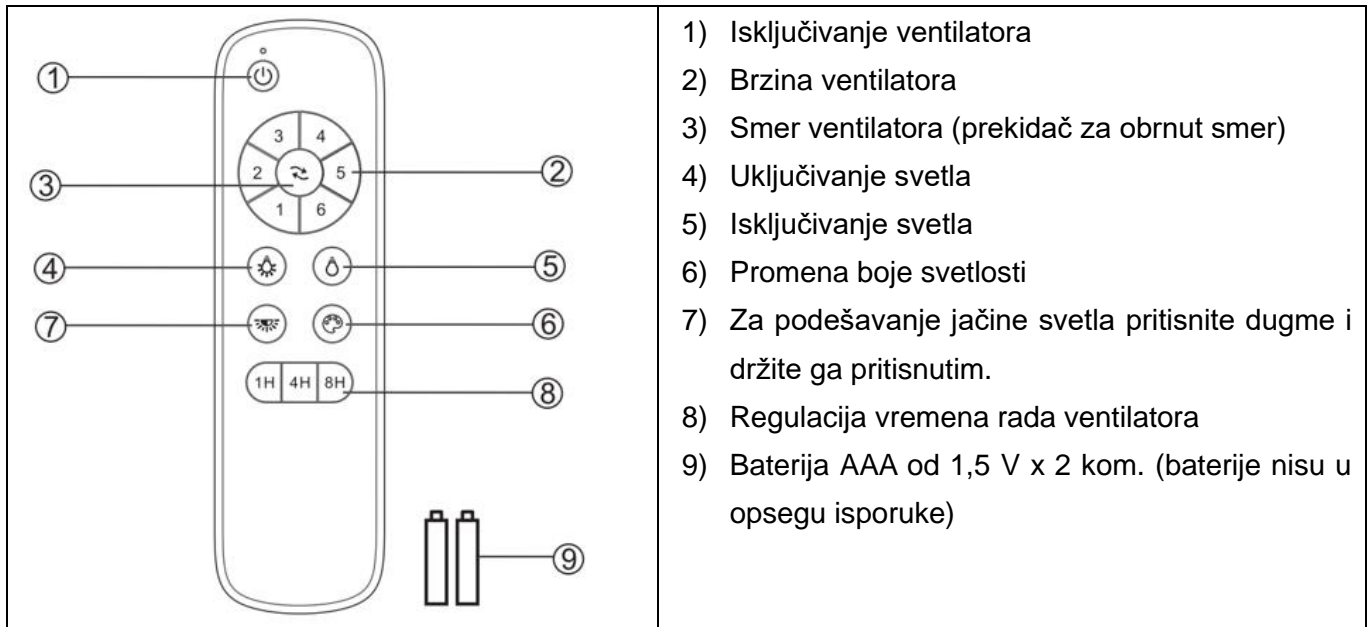

Daljinski upravljač ima funkciju memorije. Ako se ventilator ili svetlo isključi izolacionim prekidačem duže od 7 sekundi, sledeći put kada se ventilator ili svetlo uključi, upotrebljavaće se poslednja postavka.

**PONOVNO UPARIVANJE PRIJEMNIKA VENTILATORA I UPARIVANJE DALJINSKOG UPRAVLJAČA**

**NAPOMENA!** Daljinski upravljač i prijemnik su već fabrički upareni.

**Kada se postavlja plafonski ventilator, uparivanje prijemnika ventilatora i daljinskog upravljača NIJE potrebno.**

Ako daljinski upravljač i prijemnik izgube kontrolu nakon postavljanja ili tokom upotrebe, potrebno je ponovo obaviti uparivanje daljinskog upravljača i prijemnika. U nastavku su navedeni simptomi u toku rada i način ponovnog uparivanja daljinskog upravljača DC plafonskog ventilatora i prijemnika.

**Problemi:**

- Gubitak kontrole – ventilator radi samo velikom brzinom nakon postavljanja.
- Gubitak kontrole – nema funkcije obrnutog smera nakon postavljanja.
- Gubitak kontrole – daljinski upravljač ne može da uspostavi komunikaciju sa prijemnikom.

**Rešenje:**

- Isključite glavno napajanje plafonskog ventilatora.
- Uključite glavno napajanje plafonskog ventilatora. Pritisnite dugme “” na daljinskom upravljaču i držite ga pritisnutim 5 sekundi u roku od 30 sekundi nakon uključivanja. Prijemnik će emitovati dugačak zvučni signal da pokaže da je postupak uparivanja uspešan.
- Uključite plafonski ventilator i izaberite različite brzine da proverite rad ventilatora.

**NAKON POSTAVLJANJA**

**NAPOMENA!** Plafonski ventilatori imaju tendenciju da se pomeraju tokom rada jer su montirani na gumenu uvodnicu. Ako je ventilator čvrsto pričvršćen za plafon, to bi izazvalo prekomerne vibracije. Pomeranje od nekoliko centimetara je sasvim prihvatljivo i NE ukazuje na problem.

**BUKA:**

Kada je tiho (naročito noću) povremeno možete čuti tihe zvukove. Sačekajte 24 sata da se naviknete na to, tokom kojih će većina buke novog ventilatora nestati.

Garancija proizvođača pokriva stvarne greške koje se mogu pojaviti, a NE manje pritužbe, kao na primer da se čuje rad motora – svi elektromotori se čuju u određenoj meri.

**ODRŽAVANJE I ČIŠĆENJE**

**NAPOMENA! Pre obavljanja radova održavanja ili čišćenja ventilatora, uvek ISKLJUČITE strujno napajanje na strujnom prekidaču.**

- Redovno čišćenje plafonskog ventilatora svakih 6 meseci je jedino održavanje koje je potrebno. Upotrebljavajte meku četku ili krpu koja ne ostavlja dlačice da izbegnete uklanjanje boje. Isključite strujno napajanje kada to radite.
- NEMOJTE da natapate plafonski ventilator vodom ili drugim tečnostima ili da ga potapate u vodu ili druge tečnosti. Tako možete da oštetite motor ili lopatice i izazovete opasnost od strujnog udara.
- Vodite računa da ventilator ne dođe u kontakt sa organskim rastvaračima ili sredstvima za čišćenje.
- Lopatice ventilatora čistite samo vlažnom, čistom krpom BEZ organskih rastvarača ili sredstava za čišćenje.
- Motor ima trajno podmazan kuglični ležaj koji ne treba podmazivati.

**BEZBEDNOSNE MERE PREDOSTROŽNOSTI ZA BATERIJE**

- **UPOZORENJE!** – Nove i iskorišćene baterije držite dalje od dece.
- **OPREZ!** – Nemojte da gutate bateriju. — Postoji opasnost od hemijskih opekotina.
- Za ovaj daljinski upravljač za plafonski ventilator uvek upotrebljavajte 2 baterije AAA.
- Vodite računa da baterije pravilno umetnete prema polovima.
- Da biste izbegli nepravilan rad tokom umetanja ili zamene baterije, ovaj plafonski ventilator mora biti isključen iz strujnog napajanja.
- Nepunjive baterije ne smeju da se pune.
- Različiti tipovi baterija ili nove i korišćene baterije ne smeju da se kombinuju.
- Izvadite baterije iz proizvoda ako ga nećete upotrebljavati duže vreme.
- Baterije je potrebno ukloniti iz predajnika daljinskog upravljača pre odlaganja u otpad.
- Istrošene baterije odložite u otpad odmah i na bezbedan način (tako da ih deca ne mogu izvaditi). Baterije i dalje mogu da budu opasne. Za bezbedno odlaganje baterije u otpad obratite se lokalnoj upravi.
- Redovno proveravajte proizvod i uverite se da je poklopac odeljka za baterije dobro zatvoren. Ako odeljak za baterije dobro ne zatvara, prestanite da upotrebljavate proizvod i držite ga dalje od dece.
- Ako mislite da su baterije progutane ili da se nalaze u bilo kojem delu tela, odmah zatražite pomoć lekara. Ako sumnjate da je vaše dete progutalo ili umetnulo dugme bateriju, za brz i stručan savet nazovite broj za hitne slučajeve svoje zemlje ako ste u Evropi.
- Curenje baterije: Baterija sadrži hemikalije i sa njom treba postupati kao i sa bilo kojom drugom hemikalijom. Kada rukujete hemikalijama iz baterija, preduzmite mere predostrožnosti. Hemikalije iz baterija ne smiju se stavljati blizu očiju ni gutati. Za brz i stručan savet nazovite broj za hitne slučajeve svoje zemlje ako ste u Evropi.

**TEHNIČKI PODACI**

Ventilator	Ventilator SYROS DC 30"
Modeli ventilatora	SKU br. 513071
Nominalni napon	220 – 240 V~ 50 Hz
Nominalna snaga u vatima (motor)	26 W
Izvor svetlosti	Ovaj proizvod sadrži izvor svetlosti klase energetske efikasnosti F.
Nominalna snaga u vatima (lampa)	LED, 18 W, Promena boje: 3000K – 4000K – 6000K
Baterija za daljinski upravljač	2 x AAA (baterije nisu u opsegu isporuke)
Masa	3,2 kg
Dimenzije pričvrstnog poklopca	Visina: 110 mm Prečnik 150 mm

**INFORMACIJE O GARANCIJI**

**U EVROPI** – Ako ste evropski kupac, za servis u okviru garancije obratite se prodajnom mestu gde ste kupili ventilator.

**DIALKOVÉ OVLÁDANIE**

1. Otestujte diaľkový ovládač stlačením a podržaním ľubovoľného tlačidla. V hornej časti diaľkového ovládača sa rozsvieti červená LED, ktorá indikuje, že je diaľkové ovládanie zapnuté a pripravené na ovládanie ventilátora.
2. Postupujte podľa nižšie uvedeného návodu na obsluhu ventilátora a naučte sa funkcie.

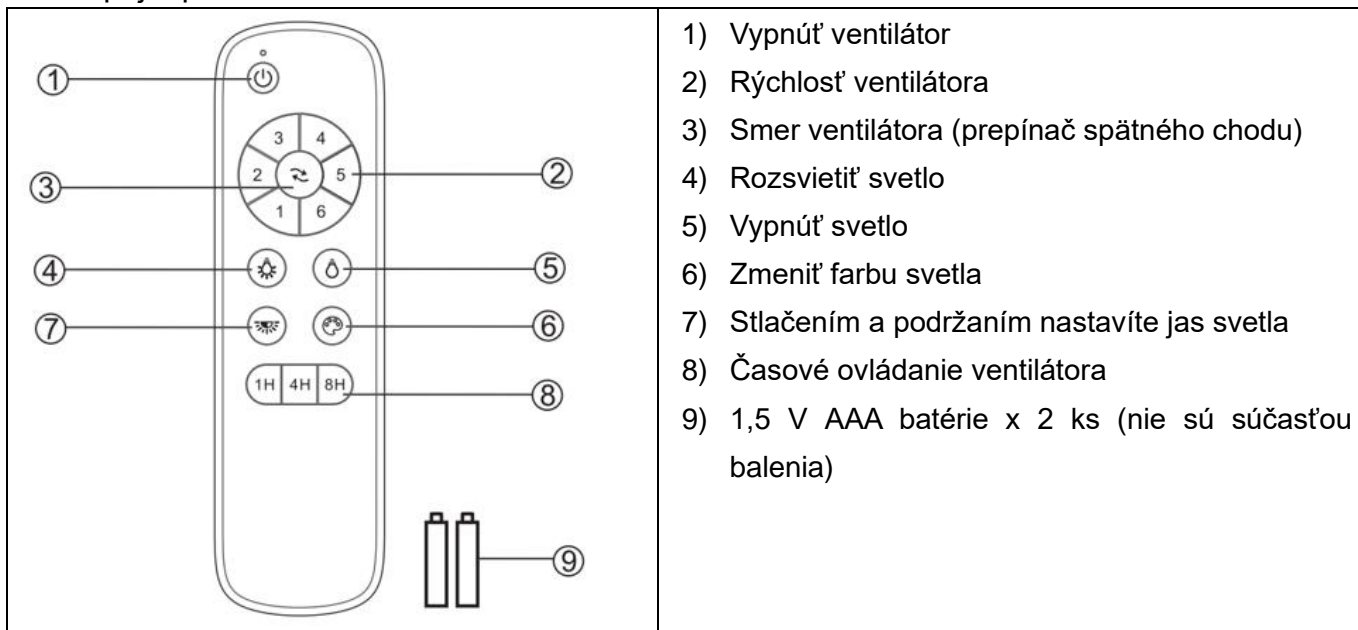

Diaľkové ovládanie má funkciu pamäte. Ak sa ventilátor alebo svetlo vypne izolačným vypínačom na viac ako 7 sekúnd, pri ďalšom zapnutí ventilátora alebo svetla sa použije posledné nastavenie.

**OPRAVA PÁROVANIA PRIJÍMAČA VENTILÁTORA A DIALKOVÉHO OVLÁDANIA**

**POZNÁMKA:** Párovanie diaľkového ovládača a prijímača bolo vykonané vo výrobe.

**Keď je nainštalovaný stropný ventilátor, párovanie prijímača ventilátora a diaľkového ovládača NIE JE potrebné.**

Ak diaľkový ovládač a prijímač stratia kontrolu po inštalácii alebo počas používania, spárovanie diaľkového ovládača a prijímača sa musí opraviť. Nižšie sú uvedené prevádzkové príznaky a spôsob opravy spárovania diaľkového ovládača stropného ventilátora a prijímača.

**Problémy:**

- Strata kontroly - Ventilátor beží iba vysokou rýchlosťou po inštalácii.
- Strata kontroly - Žiadna funkcia spätného chodu po inštalácii
- Strata kontroly - Diaľkové ovládanie nemôže komunikovať s prijímačom.

**Riešenie:**

- Vypnite hlavné napájanie stropného ventilátora.
- Zapnite hlavné napájanie stropného ventilátora. Do 30 sekúnd po zapnutí stlačte a podržte "  " tlačidlo na diaľkovom ovládači na 5 sekúnd. Z prijímača zaznie dlhé pípnutie, ktoré indikuje, že proces párovania bol úspešný.
- Zapnite a vyberte inú rýchlosť stropného ventilátora, aby ste skontrolovali činnosť ventilátora.

**PO INŠTALÁCII**

**POZNÁMKA:** Stropné ventilátory majú tendenciu sa počas prevádzky pohybovať vďaka tomu, že sú namontované na gumenej priechodke. Ak by bol ventilátor pripevnený pevne k stropu, spôsoboval by nadmerné vibrácie. Pohyb o niekoľko centimetrov je celkom prijateľný a NEPREDSTAVUJE žiadny problém.

**HLUČNOSŤ:**

Keď je ticho (najmä v noci), môžete občas počuť slabé zvuky. Ponechajte 24-hodinovú dobu „usadenia“, väčšina zvukov spojených s novým ventilátorom počas tejto doby zmizne.

Záruka výrobcu sa vzťahuje na skutočné chyby, ktoré sa môžu vyskytnúť, a NIE na menšie sťažnosti, ako je počutie chodu motora – všetky elektromotory sú do určitej miery počuteľné.

**STAROSTLIVOSŤ A ČISTENIE**

**POZNÁMKA:** Pred vykonaním akejkoľvek údržby alebo pred pokusom o čistenie ventilátora vždy **VYPNITE napájanie siet'ovým vypínačom.**

- Pravidelné čistenie stropného ventilátora každých 6 mesiacov je jedinou požadovanou údržbou. Použite mäkkú kefu alebo handričku, ktorá nepúšťa vlákna, aby ste zabránili poškrabaniu laku. Keď tak urobíte, vypnite elektrickú prúd.
- Stropný ventilátor nenamáčajte ani neponárajte do vody alebo iných tekutín. Mohlo by to poškodiť motor alebo lopatky a spôsobiť úraz elektrickým prúdom.
- Dbajte na to, aby ventilátor neprišiel do kontaktu so žiadnymi organickými rozpúšťadlami alebo čistiacimi prostriedkami.
- Lopatky ventilátora utierajte iba vlhkou čistou handričkou bez organických rozpúšťadiel alebo čistiacich prostriedkov.
- Motor má trvalo mazané guľôčkové ložisko, ktoré nie je potrebné mazať.

**BEZPEČNOSTNÉ OPATRENIA PRE BATÉRIU**

- **VAROVANIE** – Nové a použité batérie uchovávajte mimo dosahu detí.
- **UPOZORNENIE** – Batériu neprehltnite – nebezpečenstvo chemického popálenia.
- S týmto diaľkovým ovládačom stropného ventilátora vždy používajte batérie typu 2 x AAA .
- Uistite sa, že sú batérie vložené so správnou polaritou.
- Aby sa predišlo chybnéj činnosti počas vkladania alebo výmeny batérie, musí byť tento stropný ventilátor odpojený od napájacej siete.
- nenabíjateľné batérie sa nesmú nabíjať;
- rôzne typy batérií alebo nové a použité batérie sa nesmú miešať;
- Keď výrobok dlhší čas nepoužívate, vyberte z neho batérie.
- Pred likvidáciou diaľkového vysielača je potrebné vybrať batérie.
- Vybité batérie okamžite a bezpečne zlikvidujte (aby ich deti nemohli nájsť). Batérie môžu byť stále nebezpečné. Ak chcete batériu bezpečne zlikvidovať, obráťte sa na miestny úrad.
- Pravidelne kontrolujte výrobok a uistite sa, že kryt priestoru pre batérie je správne zaistený. Ak sa priehradka na batérie nedá bezpečne zavrieť, prestaňte výrobok používať a uchovávajte ho mimo dosahu detí.
- Ak si myslíte, že batérie mohli byť prehltnuté alebo umiestnené do akejkoľvek časti tela, okamžite vyhľadajte lekársku pomoc. Ak máte podozrenie, že vaše dieťa prehltnulo alebo si do tela vložilo gombíkovú batériu, zavolajte na tiesňové číslo vašej krajiny, ak ste v Európe, a požiadajte o rýchlu a odbornú radu.
- Netesnosť batérie: Batéria obsahuje chemikálie a malo by sa s ňou zaobchádzať ako s akoukoľvek chemikáliou. Pri manipulácii s vytečenými chemikáliami z batérie urobte preventívne opatrenia. Chemikálie z batérií by sa nemali dávať do blízkosti očí ani by sa nemali prehltnúť. Ak ste v Európe, zavolajte na tiesňové číslo vašej krajiny a požiadajte o rýchlu a odbornú radu.

**TECHNICKÉ INFORMÁCIE**

Ventilátor	30" jednosmerný ventilátor SYROS
Modely ventilátorov	SKU# 513071
Menovité napätie	220-240 V~ 50 Hz
Menovitý výkon (motor)	26 W
Svetelný zdroj	Tento výrobok obsahuje svetelný zdroj triedy energetickej účinnosti F
Menovitý výkon (lampa)	LED, 18 W, Posun farieb: 3000 K - 4000 K - 6000 K
Batéria pre diaľkové ovládanie	2 x AAA (nie sú súčasťou balenia)
Hmotnosť	3,2 kg
Rozmery vrchlíka	V: 110 mm Ø: 150 mm

**INFORMÁCIE O ZÁRUKU**

**V EURÓPE** – Ak ste európskym zákazníkom, kontaktujte predajcu, kde ste ventilátor zakúpili, a požiadajte o záručný servis.

## DALJINSKI UPRAVLJALNIK

1. Daljinski upravljalnik preizkusite tako, da pritisnete in pridržite katerikoli gumb. Na vrhu daljinskega upravljalnika se bo prižgala rdeča dioda LED, ki označuje, da je daljinski upravljalnik napajan in da je pripravljen za upravljanje ventilatorja.
2. Za upravljanje ventilatorja in spoznavanje funkcij sledite spodnjemu vodniku.

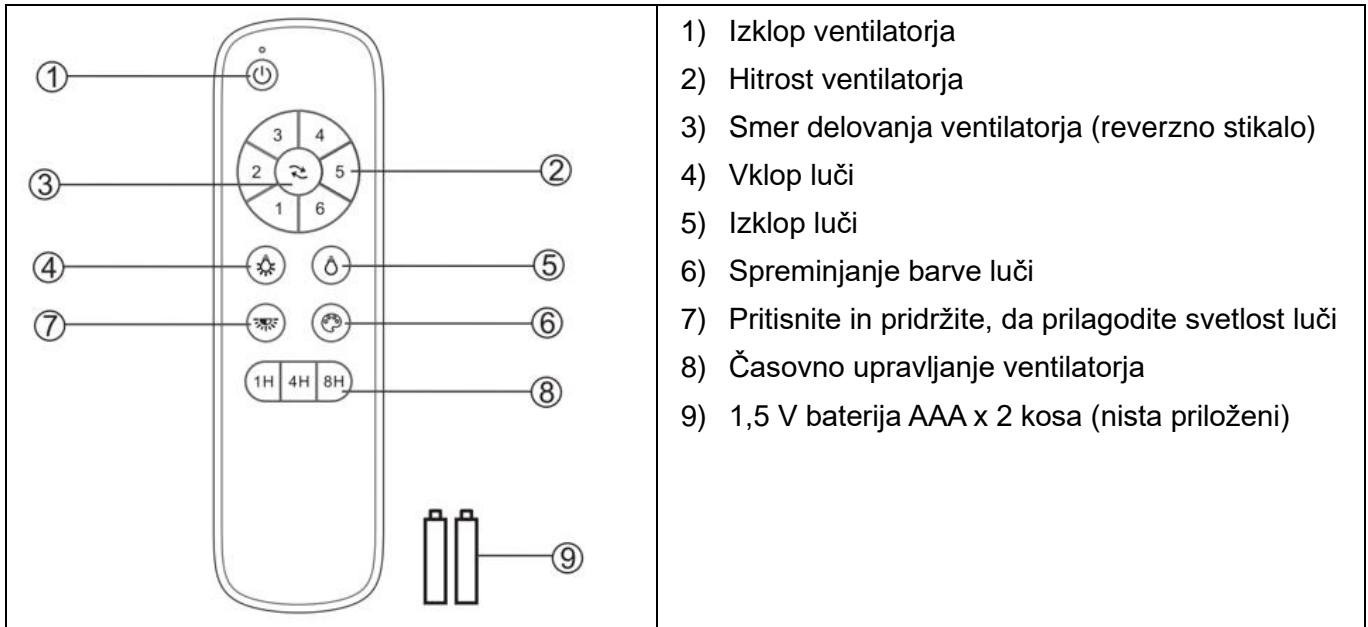

Daljinski upravljalnik ima pomnilniško funkcijo. Če ventilator ali luč izklopite z izolacijskim stikalom za več kot 7 sekund, se bo ventilator ali luč naslednjič vklopila z zadnjo nastavitvijo.

## POPRAVILO SPREJEMNIKA VENTILATORJA IN SEZNANJANJE Z DALJINSKIM UPRAVLJALNIKOM

**OPOMBA: Seznanjenje daljinskega upravljalnika in sprejemnika je bilo opravljeno v tovarni.**

**Ko je stropni ventilator nameščen, seznanjenje sprejemnika ventilatorja in daljinskega upravljalnika NI potrebno.**

Če daljinski upravljalnik in sprejemnik po namestitvi ali med uporabo izgubita nadzor, je treba popraviti seznanjenje daljinskega upravljalnika in sprejemnika. Spodaj so opisani simptomi delovanja in način popravila seznanjenja daljinskega upravljalnika in sprejemnika stropnega ventilatorja DC.

### **Težave:**

- Izguba nadzora – ventilator po namestitvi deluje le pri visoki hitrosti.
- Izguba nadzora – po namestitvi ni več povratne funkcije
- Izguba nadzora – daljinski upravljalnik ne more komunicirati s sprejemnikom.

### **Rešitev:**

- Izklopite glavno napajanje stropnega ventilatorja.
- Vklpote glavno napajanje stropnega ventilatorja. V 30 sekundah po vklopu pritisnite in 5 sekund držite “” gumb na daljinskem upravljalniku. Sprejemnik bo z dolgim zvočnim signalom sporočil, da je postopek seznanjenja uspešno izveden.
- Vklpote in izberite različne hitrosti stropnega ventilatorja, da preverite delovanje ventilatorja.

## PO NAMESTITVI

**OPOMBA:** Stropni ventilatorji se med delovanjem premikajo, ker so pritrjeni na gumijasto vponko. Če bi bil ventilator trdno pritrjen na strop, bi povzročal prevelike tresljaje. Premik za nekaj centimetrov je povsem sprejemljiv in NE pomeni nobene težave.

### **HRUP:**

Kadar je tiho (zlasti ponoči), lahko občasno slišite manjše zvoke. Počakajte 24 ur, saj v tem času večina zvokov, povezanih z novim ventilatorjem, izgine.

Garancija proizvajalca zajema dejanske napake, ki se lahko pojavijo, in NE manjših pritožb, kot je slišnost delovanja motorja – vsi električni motorji so do neke mere slišni.

## NEGA IN ČIŠČENJE

**OPOMBA:** Pred kakršnim koli vzdrževanjem ali čiščenjem ventilatorja vedno izklopite napajanje na omrežnem stikalu.

- Vzdrževanje stropnega ventilatorja zajema le čiščenje vsakih 6 mesecev. Uporabite mehko krtačo ali krpo, ki ne pušča vlaken, da ne opraskate barve. Pri tem izklopite električno napajanje.
- Stropnega ventilatorja ne namakajte ali potaplajte v vodo ali druge tekočine. To lahko poškoduje motor ali lopatice in povzroči možnost električnega udara.
- Poskrbite, da ventilator ne pride v stik z organskimi topili ali čistili.
- Lopatice ventilatorja čistite tako, da jih samo obrišete z vlažno čisto krpo BREZ organskih topil ali čistil.
- Motor ima trajno mazan kroglični ležaj, zato ga ni treba mazati z oljem.



**VARNOSTNI UKREPI ZA BATERIJO**

- **OPOZORILO** – Nove in uporabljene baterije hranite stran od otrok.
- **PREVIDNO** – Preprečite zaužijte baterije – nevarnost kemične opekline.
- Pri tem daljinskem upravljalniku stropnega ventilatorja vedno uporabljajte baterije 2 x AAA.
- Prepričajte se, da so baterije vstavljene s pravilno polariteto.
- Da bi preprečili napačno delovanje med vstavljanjem ali zamenjavo baterije, je treba ta stropni ventilator izključiti iz električnega omrežja.
- baterij, ki jih ni mogoče ponovno napolniti, ni dovoljeno polniti;
- različnih vrst baterij ali novih in rabljenih baterij se ne sme mešati;
- Če izdelka dalj časa ne uporabljate, iz njega odstranite baterije.
- Preden daljinski oddajnik zavržete, iz njega odstranite baterije.
- Izrabljene baterije takoj in varno zavržite (tako, da so zunaj dosega otrok). Baterije so lahko še vedno nevarne. Za varno odlaganje baterije med odpadke se obrnite na lokalno upravo.
- Redno preverjajte izdelek in poskrbite, da je pokrov baterije pravilno pritrjen. Če se predal za baterije ne zapre varno, prenehajte uporabljati izdelek in ga hranite stran od otrok.
- Če menite, da ste baterije pogoltnili ali jih vstavili v kateri koli del telesa, takoj poiščite zdravniško pomoč. Če sumite, da je otrok pogoltnil ali vtaknil gumbno baterijo, pokličite številko za klic v sili v svoji državi, če ste v Evropi, kjer vam bodo hitro in strokovno svetovali.
- Iztekanje baterije: Baterija vsebuje kemikalije in z njo je treba ravnati kot s katero koli drugo kemikalijo. Pri ravnanju z izteklimi kemikalijami iz baterije upoštevajte previdnostne ukrepe. Kemikalij iz baterije ne smete približati očem ali jih zaužiti. Če ste v Evropi, pokličite številko za klic v sili v svoji državi, kjer vam bodo hitro in strokovno svetovali.

**TEHNIČNI PODATKI**

Ventilator	Ventilator 30" SYROS DC
Modeli ventilatorja	SKU# 513071
Nazivna napetost	220–240 V~ 50Hz
Nazivna moč (motor)	26 W
Svetlobni vir	Ta izdelek vsebuje svetlobni vir razreda energijske učinkovitosti F
Nazivna moč (svetilka)	LED, 18 W, spreminjanje barv: 3000–4000–6000 K
Baterija za daljinsko upravljanje	2 x AAA (nista priloženi)
Teža	3,2 kg
Mere	V:110 mm Premer:150 mm

**INFORMACIJE O GARANCIJI**

**V EVROPI** – Če ste evropska stranka, se za servis v okviru garancije obrnite na prodajno mesto, kjer je bil ventilator kupljen.

**MANDO A DISTANCIA**

1. Pruebe el funcionamiento del mando a distancia manteniendo pulsado cualquier botón. Una led roja se encenderá en la parte superior del mando para indicar que está siendo alimentado y que está listo para usarse con el ventilador.
2. Siga la guía siguiente para operar el ventilador y aprender sus funciones.

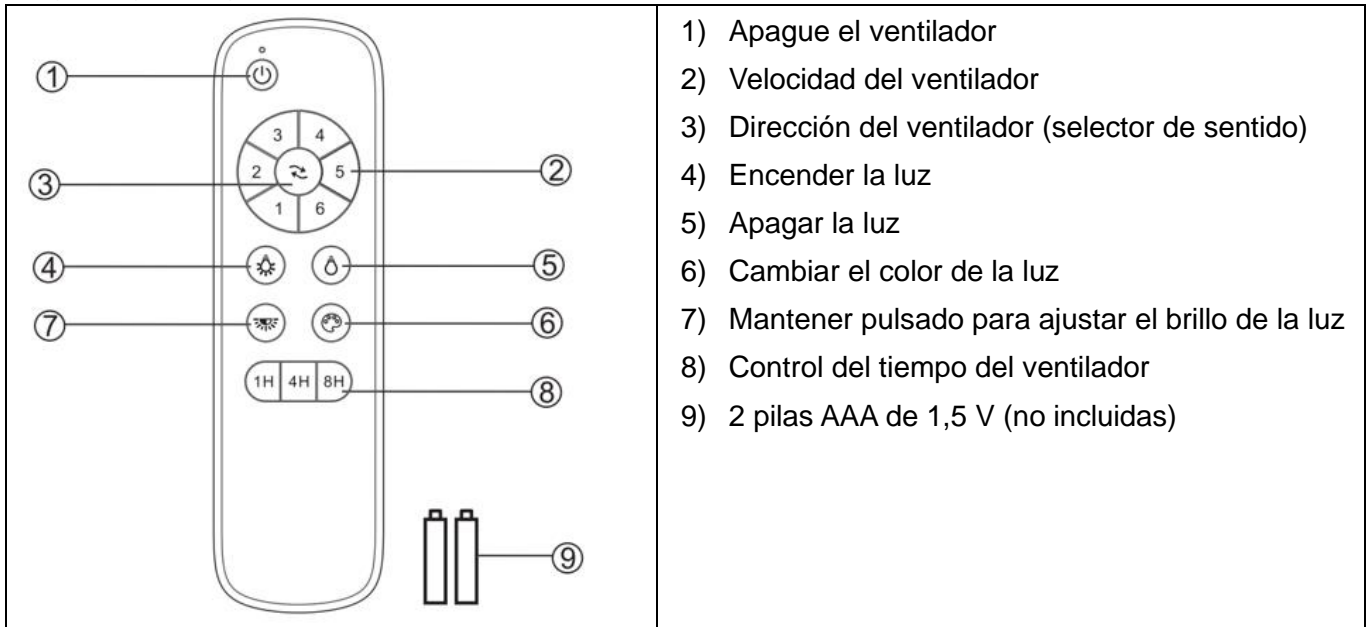

- 1) Apague el ventilador
- 2) Velocidad del ventilador
- 3) Dirección del ventilador (selector de sentido)
- 4) Encender la luz
- 5) Apagar la luz
- 6) Cambiar el color de la luz
- 7) Mantener pulsado para ajustar el brillo de la luz
- 8) Control del tiempo del ventilador
- 9) 2 pilas AAA de 1,5 V (no incluidas)

El mando a distancia tiene una función de memoria. Si el ventilador o la luz se apagan mediante el interruptor de aislamiento durante más de 7 segundos, la próxima vez que se encienda el ventilador o la luz estará en el último ajuste.

**NUEVO EMPAREJAMIENTO DEL RECEPTOR Y EL MANDO A DISTANCIA DEL VENTILADOR**

**NOTA: El mando a distancia y el receptor vienen emparejados de fábrica.**

**Una vez instalado el ventilador de techo, NO será necesario emparejar el receptor del ventilador con el mando a distancia.**

Si pierde el control del receptor y el mando a distancia después de la instalación o durante su uso, deberá emparejar de nuevo el receptor y el mando a distancia. A continuación se describen algunos problemas de funcionamiento y el método para volver a emparejar el receptor y el mando a distancia del ventilador de techo de CC.

**Problemas:**

- Pérdida de control: el ventilador sólo funciona a alta velocidad después de la instalación.
- Pérdida de control: la función de cambio de sentido no funciona después de la instalación.
- Pérdida de control: el mando a distancia no se puede comunicar con el receptor.

**Solución:**

- Corte la corriente del ventilador de techo.
- Vuelva a conectar la corriente del ventilador de techo. Mantenga pulsado el botón “” del mando a distancia durante 5 segundos en los 30 segundos siguientes al encendido. El receptor emitirá un pitido largo para indicar que el proceso de emparejamiento se ha realizado correctamente.
- Encienda y seleccione una velocidad diferente del ventilador de techo para comprobar el funcionamiento del ventilador.

**DESPUÉS DE LA INSTALACIÓN**

**NOTA:** Los ventiladores de techo tienden a moverse cuando están funcionando debido a que están montados sobre una arandela de goma. Si el ventilador estuviera montado rígidamente al techo, generaría demasiadas vibraciones. El movimiento de unos pocos centímetros es bastante aceptable y NO indica que haya ningún problema.

**RUIDO:**

En los momentos silenciosos (sobre todo por la noche), puede que en ocasiones se escuchen ruidos tenues. Permita un periodo de adaptación de 24 horas. Tras este periodo, la mayoría de los ruidos asociados con su nuevo ventilador deberían haber desaparecido.

La garantía del fabricante cubre fallos reales que puedan acaecer, NO así quejas menores como escuchar el ruido del motor – Todos los motores eléctricos generan cierto ruido.

**CUIDADO Y LIMPIEZA**

**NOTA: Apague siempre el ventilador desde el cuadro eléctrico antes de llevar a cabo cualquier tarea de mantenimiento o limpieza.**

- El único mantenimiento que requiere su ventilador de techo es una limpieza cada 6 meses. Utilice un cepillo suave o un paño que no deje pelusa para no rayar el acabado de pintura. Corte la corriente de la red cuando haga esto.
- No moje ni sumerja el ventilador de techo en el agua u otros líquidos. Esto podría dañar el motor o las aspas y dar pie a posibles descargas eléctricas.
- Asegúrese de que el ventilador no entre en contacto con disolventes orgánicos o detergentes.
- Para limpiar las aspas del ventilador, basta con pasar un paño humedecido SIN usar disolventes orgánicos ni detergentes.
- El motor tiene un rodamiento con lubricación permanente, por lo que no es necesario engrasarlo.

**MEDIDAS DE SEGURIDAD CON LAS PILAS**

- **ADVERTENCIA** – Mantenga las pilas nuevas y usadas fuera del alcance de los niños.
- **PRECAUCIÓN** – No ingerir las pilas—Riesgo de quemaduras químicas.
- Utilice siempre 2 pilas tipo AAA con el mando a distancia del ventilador de techo.
- Asegúrese de que las pilas estén instaladas en el sentido correcto de la polaridad.
- Para evitar el funcionamiento accidental del ventilador de techo al instalar o sustituir las pilas, desconéctelo de la corriente.
- Las pilas no recargables no deben ser recargadas.
- No se deben mezclar diferentes tipos de pilas o pilas nuevas y usadas.
- Retire las pilas del producto cuando no lo vaya a utilizar durante un largo periodo de tiempo.
- Las pilas deben sacarse del mando a distancia antes de desecharlo.
- Deseche las pilas agotadas inmediatamente y de un modo seguro (para que no puedan acabar en manos de los niños). Las pilas pueden seguir siendo peligrosas. Póngase en contacto su ayuntamiento para deshacerse de las pilas de una manera segura.
- Examine periódicamente el producto y asegúrese de que la tapa del compartimento de las pilas esté bien cerrada. Si el compartimento de las pilas no se cerrara bien, deje de usar el producto y guárdelo en un lugar fuera del alcance de los niños.
- Si sospecha que alguna pila ha podido ser ingerida o introducida en alguna parte del cuerpo, solicite atención médica inmediatamente. Si sospecha que su hijo/a ha ingerido o se ha introducido una pila de botón, llame al número de urgencias de su país –si está en Europa– para recibir un asesoramiento experto y expeditivo sobre cómo proceder.
- Fugas de las pilas: Las pilas contienen sustancias químicas y deben ser tratadas como cualquier otro producto químico. Tome precauciones cuando manipule las fugas químicas de las pilas. Las sustancias químicas de las pilas no deben acercarse a los ojos o ingerirse. Llame al número de urgencias de su país –si está en Europa– para recibir un asesoramiento experto y expeditivo sobre cómo proceder.

**INFORMACIÓN TÉCNICA**

Ventilador	Ventilador SYROS CC 30" (76,2 CM)
Modelos de ventilador	SKU# 513071
Tensión nominal	220-240 V~ 50 Hz
Potencia nominal (motor)	26 W
Fuente de iluminación	Este producto contiene una fuente de iluminación con una eficiencia energética de clase F.
Potencia nominal (lámpara)	LED ,18 W, Cambio de color: 3000K-4000K-6000K
Pilas para el mando a distancia	2 pilas AAA (no incluidas)
Peso	3,2 kg
Dimensiones del florón	Al: 110 mm Diá.: 150 mm

**INFORMACIÓN SOBRE LA GARANTÍA**

**EN EUROPA:** Si es un cliente europeo, contacte con la tienda distribuidora donde adquirió el ventilador para obtener los servicios de garantía.

**FJÄRRKONTROLL**

1. Testa fjärrkontrollen genom att tryck end och hålla kvar någon av knapparna. En röd LED kommer att lysa överst på fjärrkontrollen för att indikera att det finns ström i fjärrkontrollen och att den är redo att användas för att kontrollera fläkten.
2. Följ guiden nedan för hantering av fläkten och för att lära dig alla funktioner.

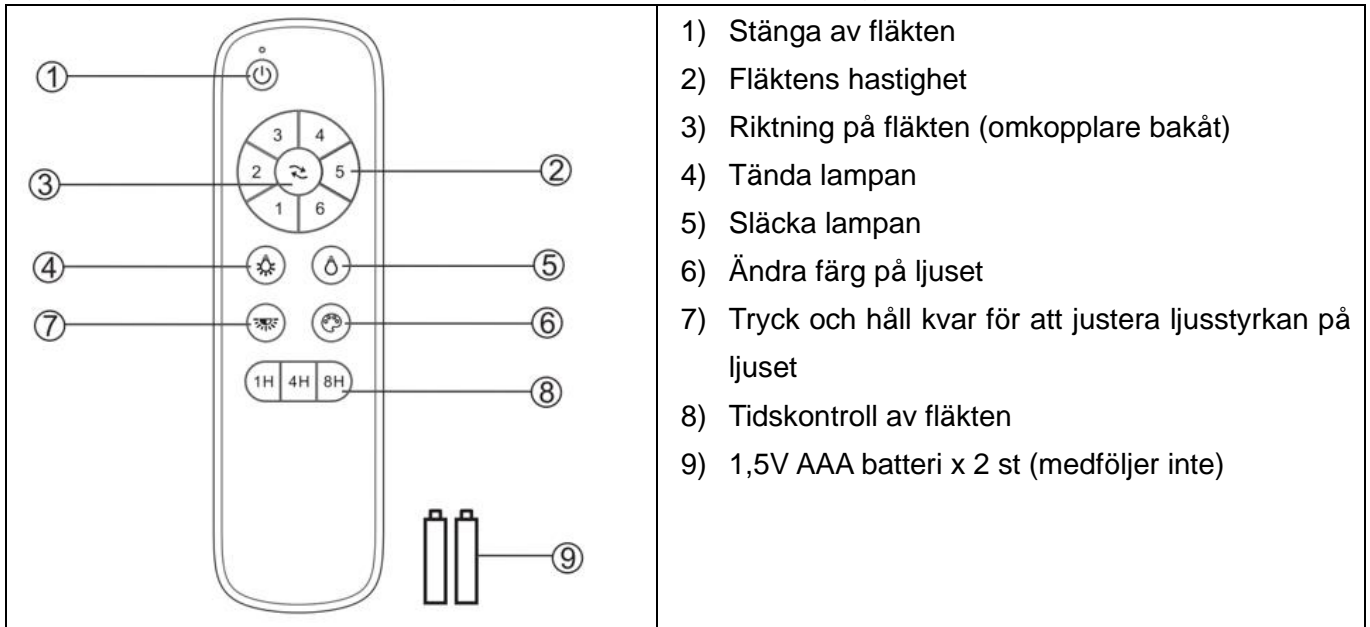

Fjärrkontrollen har en minnesfunktion. Om fläkten eller lampan stängs av med isoleringsomkopplaren i över sju sekunder, nästa gång som fläkten eller lampan slås på kommer det att vara med den senaste inställningen.

**PARKOPPLA OM FLÄKTMOTTAGAREN OCH PARKOPÅPLING AV FJÄRRKONTROLLEN**

**NOTERA:** Parkopplingen av fjärrkontrollen och mottagaren har gjorts på fabriken.

**När takfläkten är installerad krävs INTE någon parkoppling av fläktmottagaren och fjärrkontrollen.**

Om fjärrkontrollen och mottagaren förlorar kontrollen efter installationen eller under användning måste parkopplingen av fjärrkontrollen och mottagaren göras om. Nedan följer driftssymptomen och stegen för att reparera parkopplingen av takfläkten och mottagaren.

**Problem:**

- Förlust av kontroll – Fläkten körs endast med högt varvtal efter installationen
- Förlust av kontroll – Ingen omvänd funktion efter installation
- Förlust av kontroll – Fjärrkontrollen kan inte kommunicera med mottagaren

**Lösning:**

- Stäng av huvudströmmen till takfläkten.
- Slå på huvudströmmen till takfläkten. Tryck på och håll kvar knappen “” på fjärrkontrollen i fem sekunder inom 30 sekunder efter påslagning. Det kommer att höras ett långt ljudande ‘pip’ från mottagaren för att indikera att parkopplingsprocessen lyckats.
- Slå på och välj en annan hastighet för takfläkten för att kontrollera dess funktion.

## EFTER INSTALLATION

**NOTERA** Takfläktar tenderar att röra sig under drift på grund av att de är monterade på en gummibussning. Om fläkten monterades fast i taket skulle det ge upphov till för mycket vibration. Om fläkten rör sig några centimeter är detta helt acceptabelt och tyder INTE på några problem.

### **BULLER:**

När det är tyst (särskilt på natten) kan du ibland höra svagt ljud. Efter en anpassningsperiod på 24 timmar försvinner de flesta ljud som förknippas med en ny fläkt.

Tillverkarens garanti täcker verkliga fel som kan uppstå och INTE mindre klagomål såsom att det hörs att motorn körs – Alla elektriska motorer hörs i viss utsträckning.

## UNDERHÅLL OCH RENGÖRING

**NOTERA: Stäng alltid av strömmen vid strömbrytaren innan du utför underhåll eller försöker rengöra fläkten.**

- Regelbunden rengöring av din takfläkt var sjätte månad är det enda underhåll som krävs. Använd en mjuk borste eller luddfri trasa för att undvika repor på lacken. Stäng av strömmen när du gör det.
- Blötlägg inte eller sänk ned din takfläkt i vatten eller andra vätskor. Det kan skada motorn eller bladen och skapa risk för elektrisk stöt.
- Se till att fläkten inte kommer i kontakt med organiska lösningsmedel eller rengöringsmedel.
- För att rengöra fläktbladet ska du torka endast med en fuktig, ren trasa UTAN organiska lösningsmedel eller rengöringsmedel.
- Motorn har ett permanent smörjt kullager, så den behöver inte oljas.

## SÄKERHETSÅTGÄRDER FÖR BATTERI

- **VARNING** – Håll nya och begagnade batterier utom räckhåll för barn.
- **VARNING** – Svälj inte batterier – risk för kemisk brännskada.
- Använd alltid 2 x AAA batterier i fjärrkontrollen till denna takfläkt.
- Se till att batterierna är isatta med korrekt polaritet.
- För att förhindra felaktig drift under batteriets insättning eller byte av batteri måste denna takfläkt kopplas bort från elnätet.
- icke laddningsbara batterier skall inte laddas.
- olika typer av batterier eller nya och använda batterier skall inte blandas.
- Ta bort batterier från produkten när de inte används under längre tid.
- Batterier skall tas bort från fjärrkontrollens sändare innan den kastas.
- Kassera förbrukade batterier omedelbart och på ett säkert sätt (så att de inte är åtkomliga för barn). Batterier kan fortfarande vara farliga. Kontakta lokala myndigheter för att kassera batteriet på ett säkert sätt.
- Kontrollera produkten regelbundet och se till att batterifackets lucka är ordentligt fastsatt. Om batterifacket inte stängs ordentligt ska du sluta använda produkten och hålla den borta från barn.
- Om du tror att batterier kan ha svalts eller placerats inuti någon del av kroppen ska du omedelbart uppsöka läkare. Om du misstänker att ditt barn har svält eller fått i sig ett knappbatteri ska du ringa 112 i ditt land om du befinner dig i Europa för snabb expertrådgivning.
- Batteriläckage: Batteriet innehåller kemikalier och bör behandlas såsom alla kemikalier. Vidta försiktighetsåtgärder vid hantering av läckta batterikemikalier. Batterikemikalier bör inte placeras nära ögonen eller förtäras, ring 112 i ditt land om du är i Europa för snabb expertrådgivning.

## TEKNISK INFORMATION

Fläkt	30" SYROS DC Fläkt
Fläktmodeller	SKU# 513071
märkspänning	220-240V~ 50Hz
Beräknad wattförbrukning (motor)	26W
Ljuskälla	Denna produkt innehåller en ljuskälla med energieffektivitetsklass F
Beräknad wattförbrukning (lampa)	LED ,18W, färgskiftning: 3000K-4000K-6000K
Batteri för fjärrkontroll	2 x AAA (medföljer inte)
Vikt	3,2kg
Skärmmått	H:110mm Diameter:150mm

## GARANTIINFORMATION

**I EUROPA** – Om du är en europeisk kund: Kontakta återförsäljaren där fläkten köptes för garantiservice.